

HAEBERLE

multifunktionale medizinische
Wagensysteme ...und mehr

Typenliste gültig ab 01.07.2010

Variocar[®]+Variocar[®]-Viva

Vielzweckwagen
... praxisbewährt und nachrüstbar



Variocar® + Variocar®-Viva Vielzweckwagen

das multifunktionale **Original-System**. **Oft kopiert – nie erreicht.**

Die Systemvorteile:

► Multifunktionalität

Vom einfachen Gerätewagen bis zum voll ausgestatteten Funktionswagen. Ein schlüssiges, ausgereiftes System. Zubehör für individuelle Ausstattungswünsche gibt es in großer Vielfalt.

► Modularität

Basiswagen und Systemteile, Funktionswagen oder individuelle Kombinationen. Mit dem Variocar® jederzeit möglich – auch nachträglich.

► Hygiene

Überwiegend geschlossene, glatte Flächen – auch seitlich – einfach zu reinigen.

► Material

Hochwertige, fünfschichtige Platten mit Massivkanten, beidseitig mit Melaminharz beschichtet. Abriebfest, lichtecht und beständig gegen gängige Chemikalien.

Besonders stabile **Vierkantbügel mit patentiertem Rastersystem**. Verchromt oder Aluminium alu silber, matt eloxiert. Mit aktueller, dezenter Streifenstruktur.

► Schubladen

mit furnierten Fronten und eleganten Designer-Griffen. Schwebeleichte Kugel-Teleskop-Führungen mit Einrastmechanismus. Einfach herauszunehmen.

► Leichtlaufrollen

in 3 Größen, auf Wunsch feststellbar und elektrisch leitfähig.

► Farbauswahl

Platten und Schubladen weiß. Schubladengriffe werden in weiß geliefert, bei den Viva-Modellen in grau. Viele schöne weitere Griff-Farben finden Sie auf Seite 4.

► Montage

Alle Variocar®-Modelle werden zerlegt geliefert, sofern nichts anderes vermerkt ist. Montierte Lieferung ist gegen Aufpreis möglich.

► Außen-Maße

Breiten: 490/600/900 mm
Tiefe: 450 mm
Höhen: 520/705/730/830/870 mm

► Tragkraft

Gesamt: ca. bis 50 kg
Platten ohne Aufkantung: ca. bis 10 kg
Platten mit Aufkantung: ca. bis 20 kg
Schublade: ca. bis 10 kg

► Eine besondere Spezialität des Hauses HAEBERLE sind maßgeschneiderte OEM-Versionen für Industriekunden.

Sie nennen uns Ihre Spezifikationen und wir konfigurieren Ihren individuellen Gerätewagen.

Fragen Sie uns!



Artikel	Beschreibung	Ref.-Nr.
---------	--------------	----------

Viva® Vielzweckwagen mit Aluminium-Fahrgestell

Im trendigen leichten Einrichtungsdesign präsentiert sich die Viva®-Vielzweckwagen-Serie mit elegantem Aluminium-Fahrgestell. Eine dezente Streifenstruktur alu silber matt eloxiert, weiße Platten und Schubladen und elegante graue Designergriffe fügen sich harmonisch in modernes Ambiente ein.

Das patentierte Rastersystem für modulare Kombinationsmöglichkeiten, glatte, klare Flächen und alle Vorzüge des Variocar®-Programmes machen das Viva®-Programm zum trendigen Highlight.

Viva® 60 Basiswagen

Viva® 60
730 mm hoch

Elegant und preisgünstig!



mit 1 Schublade, weiß
Rollen: Ø 75 mm

15585

Maße: 600 x 450 x 730 mm (B x T x H)

Der Wagen kann mit maximal 4 Schubladen ausgestattet werden.

Viva® 60
830 mm hoch



mit 1 Schublade, weiß
Rollen: Ø 75 mm

15590

Maße: 600 x 450 x 830 mm (B x T x H)

Der Wagen kann mit maximal 5 Schubladen ausgestattet werden.

Zusatzschublade
100 mm hoch

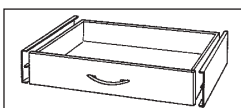

weiß. Hygienisch geschlossene Seitenfronten.

17141

Viva® 60 Unterfahrwagen

Viva® 60
Unterfahrwagen
520 mm hoch

Ideal unter Behandlungsliegen



mit 3 Schubladen, weiß
Rollen: Ø 50 mm

15597

Maße: 600 x 450 x 520 mm (B x T x H)

Viva® 60
Unterfahrwagen
520 mm hoch
mit tiefer gesetzter Ablageplatte



mit 2 Schubladen, weiß
Rollen: Ø 50 mm

15599

Maße: 600 x 450 x 520 mm (B x T x H)

Viva® 60 Sondermodell titan

Sondermodell
Variocar Viva® titan
730 mm hoch



mit 1 Schublade,
Platten und Schublade allseitig lichtecht
kunststoffbeschichtet titan.
Rollen: Ø 75 mm

15630

Maße: 600 x 450 x 730 mm (B x T x H)

Artikel	Beschreibung	Ref.-Nr.
---------	--------------	----------

Variocar® Vielzweckwagen mit verchromtem Fahrgestell

Alle Variocar®-Modelle werden zerlegt geliefert, falls nichts anderes vermerkt ist. Montierte Lieferung ist gegen Aufpreis möglich. Die Variocar® Vielzweckwagen sind mit vielen schönen Schubladengriff-Farben lieferbar: grau, blau, rotviolett, gelb, türkis, weiß und schwarz. Falls Sie bei der Bestellung keine Farbe angeben, werden die Wagen mit weißen Schubladengriffen geliefert.

Variocar® 60
Basiswagen
730 mm hoch

Bestseller



mit 1 Schublade,
Schublade und Platten weiß
Rollen Ø 75 mm **08069**

Maße:
600 x 450 x 730 mm
(B x T x H)

mit 2 Schubladen, weiß **08072**
mit 3 Schubladen, weiß **08075**
mit 4 Schubladen, weiß **08078**

Setzen Sie Farbakzente
durch farbige Griffe

Schubladengriffe

Schubladengriffe

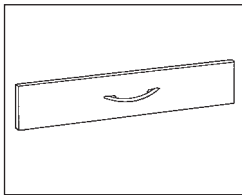

ergonomische, formschöne Kunststoffgriffe in den Farben:

grau	13161
blau	13162
rotviolett	13163
gelb	13164
türkis	13165
weiß	13166
schwarz	13167

Variocar® 45 Basiswagen

Variocar® 45
705 mm hoch



Schublade und Platten weiß
Rollen: Ø 50 mm

Maße:
490 x 450 x 705 mm (B x T x H)

mit 1 Schublade	15609
mit 2 Schubladen	16371
mit 3 Schubladen	16372
mit 4 Schubladen	16373

Variocar® 45 Systemteile

Zusatzschublade

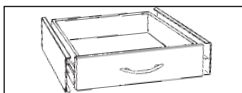

für Variocar® 45
weiß, 100 mm hoch

Innenmaße:
392,5 x 384,5 x 74 mm (B x T x H) **15610**

Schubladen-
Rückblende

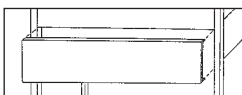

für Variocar® 45
weiß, 100 mm hoch

15751

Schubladenteiler 45

NEU

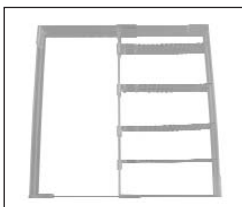

mit variabler Einteilung für Variocar® 45,
aus Kunststoff, transparent mit 2 Bahnen und 4 Teilern.
Herausnehmbar, spülmaschinenfest.

Maße: 390 x 385 x 55 mm (B x T x H) **16724**

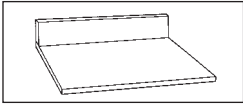
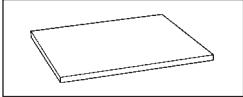
Artikel	Beschreibung	Ref.-Nr.
Platte für Variocar® 45	 <p>weiß, mit Aufkantung und Halterung Maße: 450 x 450 x 70 mm (B x T x H)</p>	17124
Platte für Variocar® 45	 <p>weiß, ohne Aufkantung mit Halterung Maße: 450 x 450 mm (B x T)</p>	17123

Variocar® 60 Basiswagen

Variocar® 60 830 mm hoch		Rollen Ø 75 mm	
		Maße: 600 x 450 x 830 mm (B x T x H)	
		mit 1 Schublade, weiß	08084
		mit 2 Schubladen, weiß	08087
		mit 3 Schubladen, weiß	08090
		mit 4 Schubladen, weiß	08093
		mit 5 Schubladen, weiß	08096

Variocar® 60 Unterfahrwagen

Variocar® 60 Unterfahrwagen 520 mm hoch <i>Ideal unter Behandlungsliegen</i>		Rollen Ø 50 mm	
		Maße: 600 x 450 x 520 mm (B x T x H)	
		mit 1 Schublade, weiß	07797
		mit 2 Schubladen, weiß	08051
		mit 3 Schubladen, weiß	08054

Variocar® 60 Unterfahrwagen 520 mm hoch mit tiefer gesetzter Ablageplatte		Rollen Ø 50 mm	
		Maße: 600 x 450 x 520 mm (B x T x H)	
		mit 1 Schublade, weiß	08060
		mit 2 Schubladen, weiß	08063

Variocar® 60 Systemteile

Das Basismodell des Variocar® lässt sich bereits vielfältig variieren und an den individuellen Arbeitsstil anpassen. Alle Teile sind ganz einfach, auch nachträglich, am Variocar® anzubringen. Komplette Befestigungsteile und Führungsschienen sind jeweils in der Ref.-Nummer enthalten.

Schubladen / Rückblenden / Schubladeneinsätze

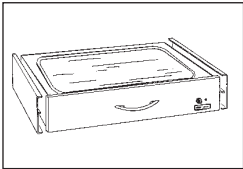
Schublade 100 mm hoch mit beheizter Wanne aus Chromnickelstahl		elektronisch geregelt, von 35-43°C einstellbar, weiß Maße der heizbaren Fläche: 475 x 335 x 20 mm (B x T x H) Außenmaße: 555 x 413 x 100 mm (B x T x H)	05384
--	---	--	--------------

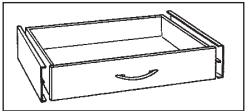
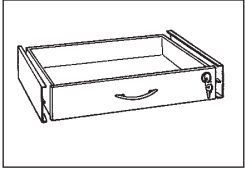
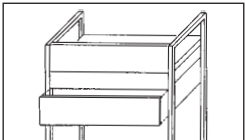
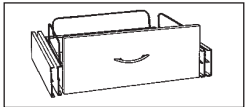
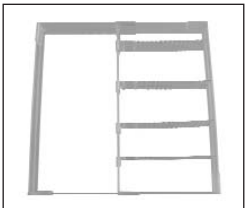
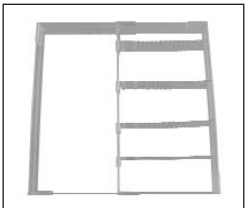
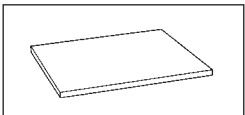
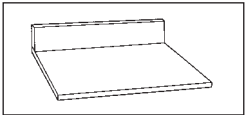
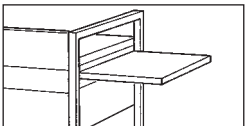
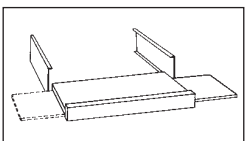
Artikel	Beschreibung	Ref.-Nr.
Schublade 100 mm hoch 	weiß Innenmaße: 502,5 x 384,5 x 74 mm (B x T x H)	05370
Schublade 100 mm hoch abschließbar 	weiß Innenmaße: 502,5 x 384,5 x 74 mm (B x T x H) Bitte bestellen Sie die Schubladenrückblende Ref.-Nr. 05394 dazu; sonst ist die Schublade hinten offen.	05375
Schubladen- rückblende 60 100 mm hoch 	für Variocar® 60 weiß, 100 mm hoch Maße: 555 x 105 mm (B x H)	05394
Schublade 200 mm hoch mit Reling 	weiß Innenmaße: 502,5 x 384,5 x 120 mm (B x T x H)	05816
Schubladen- rückblende 60 für Schublade 200 mm hoch 	Bitte verwenden Sie hier 2 Rückblenden, 100 mm hoch Ref.-Nr. 05394 (siehe oben)	
Schubladenteiler 60 NEU 	mit variabler Einteilung für Variocar® 60, aus Kunststoff, transparent mit 3 Bahnen und 6 Teilern. Herausnehmbar, spülmaschinenfest. Maße: 500 x 385 x 55 mm (B x T x H)	16723
<h2>Platten / Keyboard-Auszug</h2>		
Platte für Variocar® 60 	weiß, ohne Aufkantung mit Halterung Maße: 560 x 450 mm (B x T)	05537
Platte für Variocar® 60 	weiß, mit Aufkantung und Halterung Maße: 560 x 450 x 70 mm (B x T x H)	05389
Platte mit Auszug und Halterung 	Auszug wahlweise nach rechts und nach links, weiß Maße Auszugsplatte: 410 x 260 mm (B x T)	05404
Keyboard-Auszug 60 mm hoch 	nach vorne ausziehbar, mit Arretierung; Aufkantung als Handballenablage geeignet, mit Mousepadauszug nach rechts und links, zum Unterbau unter Schublade oder Ablageplatte, weiß vordere Aufkantung ca. 60 mm hoch, Seitenwangen 100 mm hoch.	15177

Artikel	Beschreibung	Ref.-Nr.
---------	--------------	----------

Rollen

Rollen

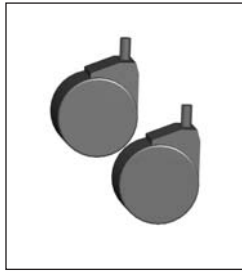

Aufpreis für:	
2 feststellbare Rollen, Ø 50 mm,	05410
2 feststellbare Rollen, Ø 75 mm,	05411
4 Rollen, Ø 75 mm,	15328
4 elektrisch leitfähige Rollen, Ø 75 mm,	05413
4 Rollen Ø 100 mm,	05615
2 feststellbare Rollen Ø 100 mm,	05616

Variocar® Regalwagen

**Variocar® 45
Regalwagen**
830 mm hoch



mit 3 Ablageplatten, davon 2 mit Aufkantung und 1 Stabilisierungsstange, Rollen Ø 75 mm, weiß.	14515
--	--------------

Außen-Maße:
490 x 450 x 830 mm (B x T x H)

**Variocar® 60
Regalwagen**
830 mm hoch



mit 3 Ablageplatten, davon 2 mit Aufkantung und 1 Stabilisierungsstange, Rollen Ø 75 mm, weiß.	05622
--	--------------

Maße: 600 x 450 x 830 mm (B x T x H)

Aufpreis für Rollen Ø 100 mm. Empfehlenswert, wenn der Wagen viel gefahren wird.	05615
--	--------------

Maße: 600 x 450 x 870 mm (B x T x H)

**Variocar® 90
Regalwagen**
870 mm hoch



mit 2 aufgekanteten Platten und 2 Stabilisierungsstangen, Rollen Ø 100 mm, 2 feststellbar, weiß.	04509
--	--------------

Maße: 900 x 450 x 870 mm (B x T x H)

Variocar® 90 Basiswagen

**Variocar® 90
Basiswagen**
870 mm hoch



Der „Großraumwagen“ bietet besonders viel Platz! mit 1 Schublade, 2 aufgekanteten Platten und 2 Stabilisierungsstangen Rollen Ø 100 mm, 2 feststellbar, weiß.	04511
---	--------------

Maße: 900 x 450 x 870 mm (B x T x H)

Variocar® 90 Systemteile

Schublade	100 mm hoch, weiß	04525
------------------	-------------------	--------------

Innenmaße:
802,5 x 384,5 x 74 mm (B x T x H)

Schubladenrückblende	100 mm hoch, weiß	07559
-----------------------------	-------------------	--------------

Platte	mit Aufkantung und Halterung, weiß	04529
---------------	------------------------------------	--------------

Artikel	Beschreibung	Ref.-Nr.
---------	--------------	----------

Variocar® Funktionswagen

Beispiele aus der Praxis, die sich seit vielen Jahren bewährt haben. Alle Variocar® Funktionswagen können jederzeit verändert oder ergänzt werden.

Variocar® 45

Variocar® 45
Geräteturm



Basiswagen 830 mm hoch mit 3 Ablageplatten davon 2 mit Aufkantung und stabiler Konsole; weiß, Rollen Ø 75 mm

14435

Maße der Konsole:
490 x 250 x 180 mm (B x T x H)

Maße des Wagens inkl. Konsole
490 x 450 x 1010 mm (B x T x H)

Variocar® 60

Variocar® 60
Behandlungswagen
COMPACT



Vielzweckwagen 730 mm hoch mit 2 Feststellrollen, Schubladenteiler variabel, Verbandmittelspender COMPACT mit Halterung, weiß, Abwurschale aus Chromnickelstahl, Rollen Ø 75 mm.

05351

Zerlegt.

Maße: 600 x 450 x 1330 mm (B x T x H)

Variocar® 60
Behandlungswagen
PicBox® multi

NEU



Vielzweckwagen 730 mm hoch mit 2 Feststellrollen, weiß mit Schubladenteiler variabel, Injektions-Set PicBox® multi mit elegantem weißen Kunststoffgehäuse, Abwurschale aus Chromnickelstahl, Rollen Ø 75 mm.

06985

Zerlegt.

Maße: 600 x 450 x 1330 mm (B x T x H)

Variocar® 60
Injektionswagen
PicBox®



Vielzweckwagen 730 mm hoch mit 2 Feststellrollen, weiß mit Schubladenteiler variabel, Injektions-Set PicBox®, grauweiß mit Halterung, Abwurschale aus Chromnickelstahl. Medi-Müll-Set 1,5 Ltr., 20 Boxen mit Halterung, Rollen Ø 75 mm.

05352

Zerlegt.

Maße: 600 x 450 x 1310 mm (B x T x H)

Variocar® 60
Injektionswagen
PicBox® Plus







Vielzweckwagen 730 mm hoch mit 2 Feststellrollen, weiß, Rollen Ø 75 mm, Schubladenteiler variabel, Injektions-Set PicBox® Plus, grauweiß mit Halterung, Abwurschale aus Chromnickelstahl, Armauflage, Kanülensammler Schluckfix-Set, 20 Boxen mit Halterung.

05353

Zerlegt.

Maße: 600 x 450 x 1290 mm (B x T x H)

Artikel	Beschreibung	Ref.-Nr.
Variocar® 60 Injektionswagen COMPACT		<p>Vielzweckwagen 730 mm hoch mit 2 Feststellrollen, weiß, Rollen Ø 75 mm, Schubladenteiler variabel, Injektions-Set COMPACT mit Halterung, Abwurschale aus Chromnickelstahl, Armauflage, Kanülensammler Schluckfix-Set, 20 Boxen mit Halterung.</p> <p><u>Zerlegt.</u> 05354</p> <p>Maße: 600 x 450 x 1330 mm (B x T x H)</p>
Variocar® 60 Ergometriewagen		<p>Vielzweckwagen 730 mm hoch mit 2 Feststellrollen Ø 75 mm, weiß Gerätekonsole aluminiumfarben, Schublade 100 mm hoch Kabelhalter (Ref.Nr. 10265)</p> <p><u>Zerlegt.</u> 05443</p> <p>Maße: 600 x 450 x 730 mm (B x T x H) Höhe einschl. Konsole: 910 mm</p> <p>Gerätekonsole Maße: 600 x 250 x 180 mm (B x T x H)</p>
Variocar® 60 Gynäkologiewagen		<p>Vielzweckwagen 830 mm hoch mit 2 Feststellrollen Ø 75 mm, Schublade, weiß 100 mm hoch mit Chromnickelstahl-Einlage und elektronisch geregelter Heizung, Schublade, 100 mm hoch, Schubladenteiler, Abwurschale aus Chromnickelstahl, Instrumenten-abwurf mit Polypropylen-Schale.</p> <p><u>Fertig montiert.</u> 05355</p> <p>Maße: 600 x 450 x 830 mm (B x T x H)</p> <p><u>Empfehlenswert dazu:</u> Steckdosenleiste 4-fach zum Verschrauben mit Platte 21692</p>
Variocar® 60 Stehschreibpult		<p>mit geneigter Schreibfläche und Utensilieneinsatz, herausnehmbarem Stifteköcher, Ablagefach, Schublade, 100 mm hoch, lichte Höhe 200 mm, weiß mit 2 Feststellrollen Ø 75 mm und 1 Schubladenrückblende.</p> <p><u>Fertig montiert.</u> 15584</p> <p>Maße: 600 x 450 x 1170 mm (B x T x H)</p> <p><u>Empfehlenswert dazu:</u> Platte ohne Aufkantung, weiß 05537 Platte mit Auszug nach rechts und links, weiß 05404</p>
Variocar® 60 Wickelwagen für Klinik und Praxis		<p>Vielzweckwagen 830 mm hoch, weiß mit 2 Feststellrollen Ø 75 mm, inkl. gepolsterter Wickelauflage, zum Reinigen abnehmbar, offenes Ablagefach für Utensilien, Schublade 200 mm hoch, Ablagekorb rechts montiert für Creme, Puder uvm., aluminiumfarbener Abfallsammler Piccolo, links montiert, mit Deckel und 1 Rolle Abfallsäcke.</p> <p><u>Fertig montiert.</u> 14834</p> <p>Maße: 860 x 750 x 950 mm (B x T x H)</p> <p>Wickelauflage (wechselnde Dekore) Maße: ca. 650 x 760 mm (B x T)</p>
Wickelauflage	<p>einzelnen mit buntem Dekor, passend für Wickelwagen</p>	<p>14875</p>

Artikel	Beschreibung	Ref.-Nr.
---------	--------------	----------

Variocar® 60 Schrankwagen

Schrankwagen aus dem Variocar®-Programm sind mit massiven, furnierten Seiten- und Rückwänden ausgestattet und somit die ideale Ergänzung für jede moderne Praxis.

Variocar® 60 Schrankwagen
830 mm hoch



mit 1 Schublade, 1 Facheinlage (herausnehmbar) und Türen, weiß
Rollen Ø 75 mm

Fertig montiert.

04723

Maße: 600 x 450 x 830 mm (B x T x H)

Zubehör für Variocar®

Alle Zubehör-Artikel können ganz einfach an den Variocar®-Vielzweckwagen montiert werden. Die Referenznummern beinhalten das Zubehörteil komplett inkl. Halterung und Befestigungsmaterial.

Abfallsammler / Abwürfe

Abfallsammler Klapp-Kuli

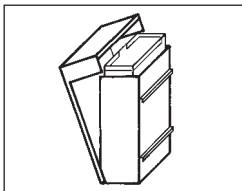

Stahlblech beschichtet, aluminiumfarben RAL 9006, einschl. 1 Rolle Abfallsäcke 15 Ltr.

Maße: 310 x 140 x 420 mm (B x T x H)

für Variocar® ab 2 Schubladen zum Verschrauben mit Seitenblenden.

09961

Halter für Hygienebeutel

zum Aufstecken rechts oder links auf Klapp-Kuli, aluminiumfarben.

08173

Hygienebeutel

aus Papier, mit Aufdruck. Mindestabnahme 500 Stück = 1 Einheit, p. H.

05192

Abfallsammler Piccolo

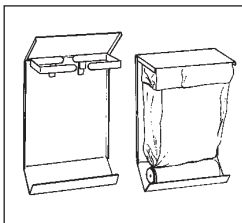

Stahlblech aluminiumfarben beschichtet oder Chromnickelstahl. Einschl. 1 Rolle Abfallsäcke 15 Ltr.

Maße: 280 x 160 x 410 mm (B x T x H)

für Variocar® ab 2 Schubladen zum Verschrauben mit Seitenblenden.

aluminiumfarben beschichtet
Chromnickelstahl

07873
05138

Deckel zu Piccolo

aluminiumfarben
Chromnickelstahl

07874
09636

Maße: 280 x 170 x 20 mm (B x T x H)

Rolle Einwegsäcke

15 Ltr. mit 50 Säcken, grau für Klapp-Kuli und Piccolo. Mindestbestellmenge 10 Rollen.

pro Rl. **05191**

Bitte Staffelpreise anfordern!

Abwurfsschale

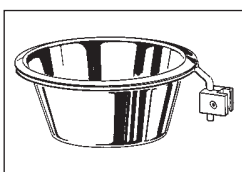

Ø 300 mm
aus Chromnickelstahl mit Schwenkarm und Befestigungskloben für Variocar®

04615

Abwurf für Instrumente

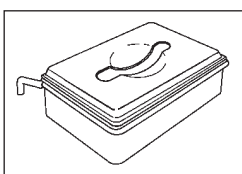

mit Polypropylen-Schale, weiß mit Schlitzdeckel, sterilisierfähig bis 134°C

Maße: 300 x 230 x 130 mm (B x T x H)

04616

Artikel	Beschreibung	Ref.-Nr.
---------	--------------	----------

Spender passend für Variocar® 60

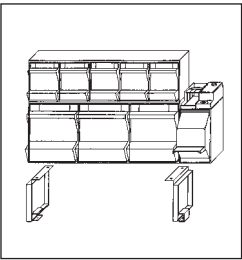
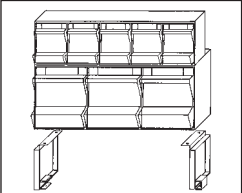
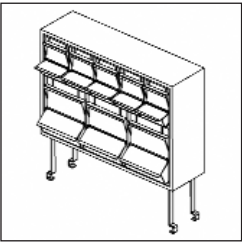
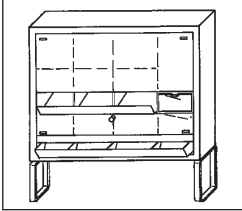
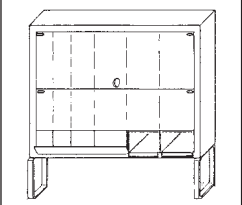

Referenznummern beinhalten die Konsolträger. Wenn Sie mehr über unsere Spender-Serien COMPACT und PicBox® wissen möchten, so fordern Sie bitte unseren Spendersysteme-Prospekt an.



Injektionsset PicBox®Plus		<p>Der Spender mit der First-in/First-out Garantie und Staubschutz nach DIN 58953 Die Schütten werden von oben befüllt und das Material von unten entnommen. Somit wird das zuerst eingefüllte Material auch zuerst entnommen. (First-in/First-out Prinzip). Grauweißes Kunststoffgehäuse mit glasklaren Schütten. Jede Schütte mit Staubschutzdeckel. Bestehend aus Spritzenspender mit 3 Schütten, Kanülenspender mit 5 Schütten und angebautem KOMBI-Set.</p> <p>Maße: 730 x 240 x 410 mm (B x T x H)</p>	<p>11377</p>
Injektionsset PicBox®		<p>wie Injektionsset PicBox® Plus, jedoch ohne KOMBI-SET.</p> <p>Maße: 600 x 200 x 410 mm (B x T x H)</p>	<p>11381</p>
Injektionsset PicBox®multi NEU		<p>wie Injektionsset PicBox®, jedoch mit elegantem, weißen Gehäuse, hochwertig kunststoffurniert.</p> <p>Maße: 630 x 180 x 435 mm (B x T x H)</p>	<p>16335</p>
Injektionsset COMPACT		<p>Gehäuse wie oben beschrieben, weiß Praktische Nachrollschächte mit geneigten Ebenen für Spritzen und Kanülen. Oben einfüllen, unten entnehmen nach dem <u>First-in-/First-out-Prinzip</u>.</p> <p>Maße: 600 x 220 x 450 mm (B x T x H)</p>	<p>04538</p>
Verbandmittel-Spender COMPACT		<p>qualitativ hochwertiges Gehäuse, kunststoffurniert, weiß staubdicht abgedeckt durch Plexiglasscheiben, grifftechnisch optimale Einteilung. Mit 2 rostfreien magnetischen Halterungen für Scheren etc.</p> <p>Maße: 600 x 220 x 450 mm (B x T x H)</p>	<p>04537</p>

Entsorgungsboxen für Kanülen etc.

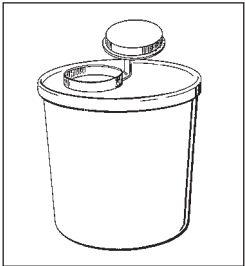
Die Referenznummern enthalten die Spezialhalterung für Variocar®. Alle Entsorgungsboxen sind aus umweltfreundlichen Kunststoffen, die rückstandslos verbrannt werden können.

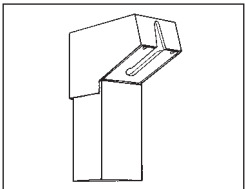
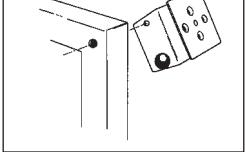
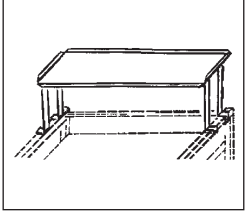
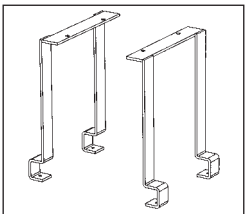
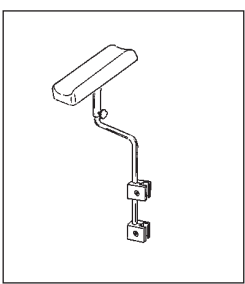
Kanülensammler Schluckfix		<p>Einmalbehälter zur Aufnahme von ca. 500 gebrauchten Kanülen aus schwarzem Recycle-Kunststoff.</p> <p>Maße: 55 x 100 x 170 mm (B x T x H)</p> <p>Schluckfix-Set mit 20 Boxen und Variocar®-Halterung Staffelpreise auf Anfrage.</p>	<p>09498</p>
Schluckfix Originalkarton		<p>mit 100 Boxen, ohne Halterung</p>	<p>09490</p>
Halterung		<p>für Schluckfix an Variocar®, separat</p>	<p>04666</p>

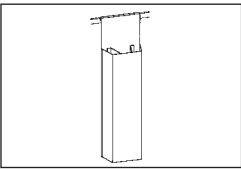
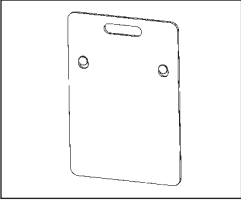
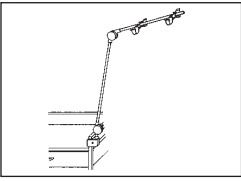
Artikel	Beschreibung	Ref.-Nr.	
Entsorgungsbox Medi-Müll, 1,5 Ltr.		<p>aus gelbem Polypropylen, kadmiumpf, mit grünem Deckel, fest verschließbar, 3 praktische Abstreifhilfen für Kanülen, Vacutainer, Skalpelle, Pipetten, etc.</p> <p>Maße: Höhe der Box 152 mm Ø Deckel 143 mm Ø Boden 108 mm</p>	
Medi-Müll Originalkarton		<p>Die Boxen werden platzsparend ineinander gestapelt geliefert, Deckel separat.</p>	
Medi-Müll-Set mit 20 Boxen und Variocar®-Halterung		<p>mit 100 Boxen, ohne Halterung</p>	<p>04778 16653</p>
Halterung		<p>für Medi-Müll an Variocar®, separat</p>	<p>04670</p>
CUPFIX Ampullenöffner DBP		<p>grauweiß, Gehäuse Kunststoff. Auffangbehälter für Ampullen abnehmbar. Diamantfeile federnd in rostfreier Platte gelagert. Mit Variocar®-Halterung.</p> <p>Maße: 70 x 150 x 200 mm (B x T x H)</p>	<p>05771</p>
Ersatz-Diamantfeile für CUPFIX		<p>für CUPFIX separat an Variocar®</p>	<p>04663 04662</p>
Halterung			
<h2 style="color: green;">Diverse Zubehörartikel</h2>			
Gerätekonsole		<p>für Variocar® 60 aluminiumfarben RAL 9006.</p> <p>Maße: 600 x 250 x 180 mm (B x T x H)</p> <p>für Variocar® 45 aluminiumfarben RAL 9006.</p> <p>Maße: 490 x 250 x 180 mm (B x T x H)</p>	<p>09499 17110</p>
Konsoleträger		<p>1 Paar, passend für Injektions-Set und Verbandmittelspender COMPACT, Injektionssets PicBox® und PicBox® Plus sowie Verbandmittelspender-Set PicBox® zur Befestigung auf Variocar®, aluminiumfarben RAL 9006</p>	<p>05251</p>
Armauflage		<p>gepolstert mit Integralschaum, mit 2 Befestigungskloben, besonders stabil, schwarz</p>	<p>09496</p>

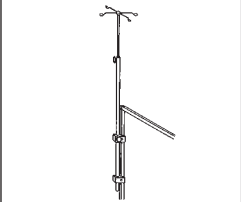
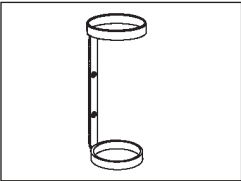
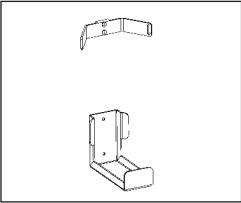
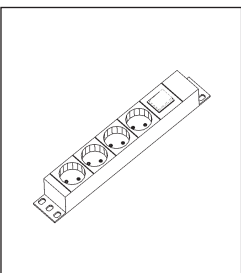
Artikel	Beschreibung	Ref.-Nr.
Katheter-Köcher		<p>aus Chromnickelstahl, 3-fach unterteilt, zum Einhängen an Variocar®-Bügel oder Platte.</p> <p>Maße: 160 x 80 x 57 mm (B x T x H)</p>
Herzmassagebrett		<p>aus Trespa-Vollkernmaterial. Hygienisch und voll desinfizierbar.</p> <p>Maße: 440 x 640 x 10 mm (H x B x T)</p>
Kabel- und Schlauchhalter		<p>Ausladung ca. 950 mm, silberfarbenes Aluminium mit Einhand-Druckknopf-Verstellung und 2 Kabelführungselementen, inkl. Befestigungskloben</p> <p>10265</p>
Kabel- und Schlauchhalter mit Flexwelle		<p>mit 2 Gelenken aus Kunststoff, Rohre aus silberfarbenem Aluminium, Flexwelle verchromt. Mit Befestigungskloben.</p> <p>16650</p>
Infusionsflaschenhalter		<p>verchromt, mit 4 Haken, 100 cm lang, 85 cm Auszug Ø 16 mm, mit Feststellschraube, inkl. 2 Befestigungskloben</p> <p>04621</p>
Halterung		<p>für Sauerstoff-Flasche 2 Liter, oberer Haltering Ø 102 mm, unterer Haltering Ø 84 mm, Befestigung mit Schrauben</p> <p>04811</p>
Halterung		<p>für Sauerstoff-Flasche 5/10 Ltr. mit Ø 145 mm, inkl. oberem Haltebügel mit flexiblem Band</p> <p>Oberer Haltebügel mit flexiblem Band, separat</p> <p>17298 16324</p>
Steckdosenleiste		<p>4 Schutzkontakt-dosen, grüner 2-poliger Schalter, hellgraues Kabel, 3 m lang mit angegossenem Schukostecker, Qualitätsgehäuse Aluminium eloxiert inkl. 2 grauen Kunststoff-Befestigungswinkeln.</p> <p>Maße: 269 x 44 x 44 mm (B x T x H)</p> <p>21692</p> <p>Weitere Steckdosenleisten finden Sie im separaten Elektro-Zubehör-Programm.</p>

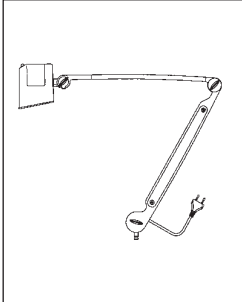
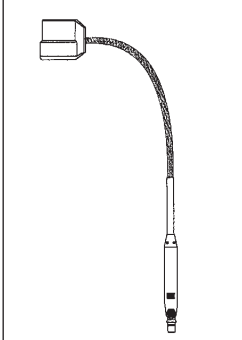
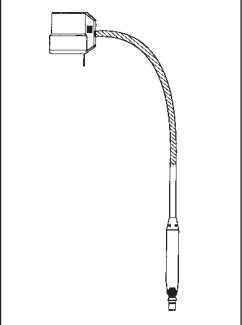
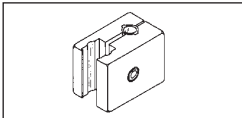
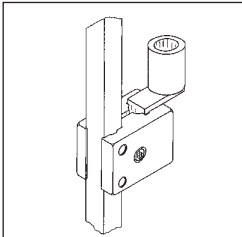
Artikel	Beschreibung	Ref.-Nr.
Halux® 35 F Untersuchungs- leuchte		Untersuchungs- und Behandlungsleuchte Lichtleistung: ca. 32.000 Lux/0,5 m ca. 35 W/12 V, 10° Spot Ausladung: 1.000 mm. 15897 Ohne Halterung. Bitte Befestigungskloben Ref.-Nr. 05234 mitbestellen!
Halux® 50 S mit Schwanenhals Untersuchungs- leuchte		Untersuchungs- und Klein-OP-Leuchte Lichtleistung: ca. 48.000 Lux /0,5 m 50W/12V, 10° Spot Ausladung: 850 mm. 14570 Ohne Halterung. Bitte Befestigungskloben Ref.-Nr. 05234 mitbestellen!
Halux® 20 S Untersuchungs- leuchte		Halogen-Untersuchungsleuchte mit Schwanenhals und weißem Schutzschlauch. Ausladung: 850 mm Leuchtmittel: 1 x Halogen-Glühlampe 12 V/20 W/10° Spot Lichtleistung: ca. 18.000 Lux/0,5 m Betriebsgerät: elektron. Transformator Anschlussspannung: 230 V/50 Hz AC 240 V/50 Hz AC Leuchtgehäuse: Polycarbonat Gewicht (netto): ca. 1,2 kg Leistungsaufnahme: 25 W Schalter: 2-Wippschalter Schaltungsart: 2-polig, primär, I-O Gelenkentlastung: Friktion am Trafogelenk Schutzklasse: II 12181
Befestigungskloben Variogrip		zum universellen Einsatz für alle Anbauteile, für Vierkantrohr 20 x 20 mm und Rundrohr Ø 22 mm 04560 mit Handrad 06000
Befestigungskloben Variogrip		mit Aufnahmeteil für Leuchten 05234

Weitere interessante Leuchten für viele Zwecke finden Sie in unserem Prospekt Med. Leuchten.



Alle Preise verstehen sich zuzüglich Mehrwertsteuer. Als innovatives Unternehmen behalten wir uns Preis- und Konstruktionsänderungen vor. Alle vorherigen Preislisten verlieren ihre Gültigkeit. Im Übrigen gelten unsere Allgemeinen Geschäftsbedingungen in der jeweils gültigen Fassung.

WEEE-Reg.-Nr. DE 20235235

Maße der Variocar® Vielzweckwagen

Basiswagen
705/730 mm hoch

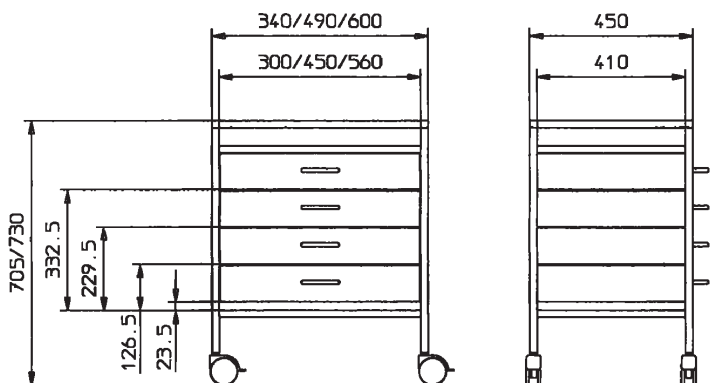

alle Maße in mm

Basiswagen
830 mm hoch

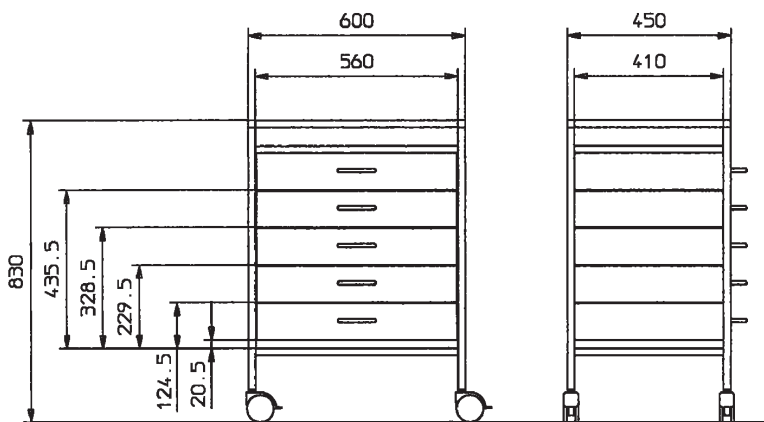

alle Maße in mm

Unterfahrwagen
520 mm hoch

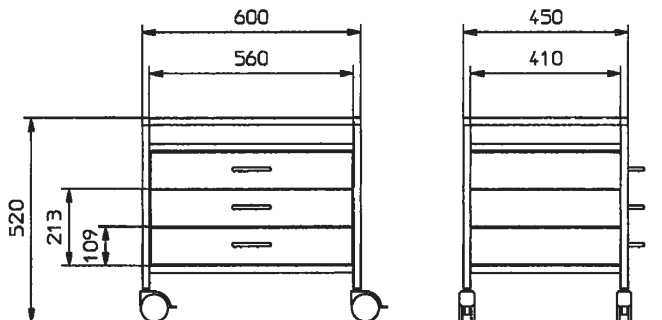

alle Maße in mm

Regalwagen
805/830 mm hoch

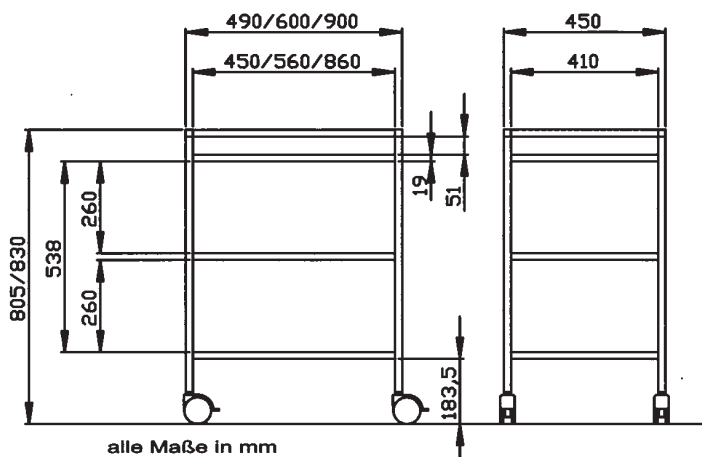

alle Maße in mm

HAEBERLE

multifunktionale medizinische
Wagensysteme ...und mehr



Die praxisbewährte und funktionell anpassungsfähige Vielzweckwagen-Serie mit der Lizenz zum nachträglichen Ausbau durch patentiertes Rastersystem.

Eine besondere Spezialität
des Hauses HAEBERLE
sind maßgeschneiderte
OEM-Versionen
für Industriekunden.



Sie nennen uns Ihre Spezifikationen
und wir konfigurieren für Sie Ihr
Spezialmodell oder Sonderhalterungen.

Fragen Sie uns!

Unsere vielseitige Produktpalette



Ihr medizin-technischer Fachhändler

HAEBERLE GmbH + Co. KG
multifunktionale medizinische
Wagensysteme ...und mehr

Breitwiesenstr. 13
DE-70565 Stuttgart
Postfach 800524 · DE-70505 Stuttgart
Telefon +49 (0) 7 11/7 83 14-0
Telefax +49 (0) 7 11/7 83 14-77
Email: info@haeberle-med.de
Internet: www.haerberle-med.de