

HAEBERLE

multifunktionale medizinische
Wagensysteme ...und mehr

Typenliste gültig ab 01.07.2010

keo

ISO-Modul- und Funktionswagen
... variabel und außergewöhnlich



- die variablen und außergewöhnlichen ISO-Modul- und Funktionswagen für die Medizin

Die moderne und mobile Wagen-Serie mit unendlichen Variationsmöglichkeiten, klarer Linienführung mit Farbakzenten, ergonomisch, funktionsbewusst und praktisch für viele Behandlungseinsätze. Das durchdachte und praxisgerechte Organisationssystem bietet freie Arbeitsflächen.

Mit dem keo®-System können Sie fast jede Art von Funktionswagen in einheitlichem Design gestalten. Mit Schubladen, Modul-Vollauszügen oder mit den abschließbaren Rollladen in unterschiedlichen Höhen, keo® passt sich optimal Ihren Ausstattungswünschen und Ihrem modernen Ambiente an. Durch flexible Modulträgerwände lassen sich ISO-Module aller gängigen Fabrikate jederzeit – auch nachträglich – unterbringen.

keo® als ISO-Modulwagen, Narkosewagen, Verband- und Behandlungswagen, Notfallwagen ...und mehr

- Technik:**
- Robuste, verwindungsfeste Metallausführung aus verzinktem, hochwertig epoxydharz-pulverbeschichtetem Stahlblech. Desinfektionsmittelfest, leicht zu reinigen und lichtecht. Dröhnfrei durch Single-Schalen-Konstruktion. Sehr geringes Gewicht!
 - 4 formschöne eloxierte Aluminium-Trägerprofile zur Aufnahme von Zubehör. Das Zubehör kann auch nachträglich montiert werden.
 - Serienmäßig ausgestattet mit einem eleganten Schiebegriff
 - Alle Modul-Vollauszüge haben einen Einhängerahmen zur Aufnahme gängiger ISO-Module. Der Auszug ist bis ca. 110% ausziehbar, so dass der Modulinhalt komfortabel und problemlos entnommen werden kann.
 - Alle Schubladen sind ebenfalls mit Vollauszug (110%) ausgestattet.
 - Die Einhängerahmen und Schubladen laufen komfortabel auf kugelgelagerten Teleskopauszügen mit Selbsteinzug.
 - Serienmäßig haben alle Wagen hochwertige Qualitäts-Leichtlaufrollen, Ø 125 mm, mit 2 Feststellern und mit Wandabweisern. Elektrisch leitfähige Rollen sind gegen Aufpreis lieferbar.
 - Gesamtbelastung der Wagen bis ca. 130 kg.

Farben: Wagenfarben: grauweiß RAL 9002, nachtblau RAL 5022, weißaluminium RAL 9006. Schubladengriffe bzw. Modul-Vollauszugsgriffe und Dekorstreifen sind lieferbar in: grau, blau, rotviolett, gelb und türkis. Dekorstreifen zusätzlich auch in nachtblau.

Auf Anfrage bieten wir Ihnen auch eine Voll-Lackierung der Wagen in allen RAL-Farben an!

Maße: Korpusbreite (inkl. Rollen und Wandabweisern):770 mm
 Korpus-tiefe (inkl. Rollen und Wandabweisern):580 mm
 Korpus-höhen (inkl. Rollen, ohne Platte): ...913/1.041/1.169 mm
 Gesamt-breite (inkl. 1 Schiebegriff und Wandabweisern): 800 mm

Artikel	Beschreibung	Ref.-Nr.
---------	--------------	----------

Bitte geben Sie bei Ihrer Bestellung an der letzten Stelle der Referenznummer die Farbziffer an. Folgende Farbkombinationen sind bei Ihrer Wagenauswahl möglich:

- xxxx1** = Wagen grauweiß RAL 9002, Griffe und Dekorstreifen grau
- xxxx2** = Wagen grauweiß RAL 9002, Griffe und Dekorstreifen blau
- xxxx3** = Wagen grauweiß RAL 9002, Griffe und Dekorstreifen rotviolett
- xxxx4** = Wagen grauweiß RAL 9002, Griffe und Dekorstreifen gelb
- xxxx5** = Wagen grauweiß RAL 9002, Griffe und Dekorstreifen türkis
- xxxx6** = Wagen nachtblau RAL 5022, Griffe weißaluminium RAL 9006, Dekorstreifen nachtblau RAL 5022
- xxxx7** = Wagen weißaluminium RAL 9006, Griffe und Dekorstreifen grau

Weitere RAL-Farbkombinationen bieten wir gegen Aufpreis auf Anfrage gerne an.

Funktionswagen für ISO-Module

Empfehlenswerte Kombinationen, die jederzeit ergänzt oder verändert werden können. Alle Funktionswagen werden ohne Aufpreis montiert geliefert. Der elegante Schiebegriff ist im Preis enthalten. Die keo® Systemteile und passendes Zubehör finden Sie ab Seite 7.

ISO-Modulwagen

Die keo® ISO-Modulwagen sind für alle gängigen ISO-Modulsysteme geeignet. Sie haben die Wahl zwischen komfortablen Modul-Vollauszugsrahmen, die zu 110 % herausgezogen werden können oder Modulträgerwänden. Einige Funktionswagen haben wir für Sie zusammengestellt. Mit den diversen System- und Zubehörteilen können Sie jederzeit Ihr eigenes Spezialmodell nach Ihren individuellen Wünschen kombinieren.

In den vorgeschlagenen Modulwagen sind die Module nicht berücksichtigt. Sie können Ihre eigenen Bestände verwenden oder Module über uns beziehen (Seite 13).

ISO-Modulwagen mit Schublade

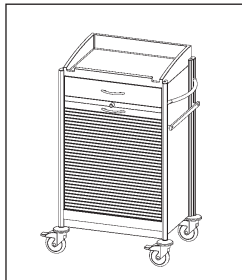

ABS-Kunststoffarbeitsplatte mit 4-seitiger Aufkantung, aluminiumfarbener Rollladen mit Schloss inkl. 2 ISO-Modulträgerwände für 5 ISO-Module, 100 - 110 mm, 1 Schublade 125, 1 Normprofilschiene aus Chromnickelstahl.

4 Rollen Ø 125 mm, mit Wandabweisern, 2 davon mit Feststellern, 1 Schiebegriff.

Maße: 800 x 580 x 1.244 mm (B x T x H) 1895

ISO-Modulwagen I

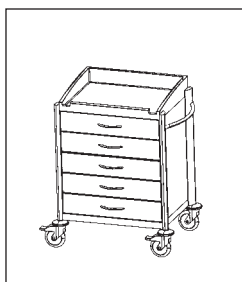

ABS-Kunststoffarbeitsplatte mit 4-seitiger Aufkantung, 5 ISO-Modul-Vollauszüge (110%) zur Aufnahme von ISO-Modulen 50 oder 100 mm hoch.

4 Rollen Ø 125 mm, mit Wandabweisern, 2 davon mit Feststellern, 1 Schiebegriff.

Maße: 800 x 580 x 990 mm (B x T x H) 1851



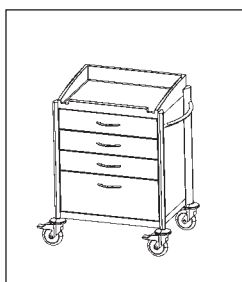

ISO-Modulwagen II

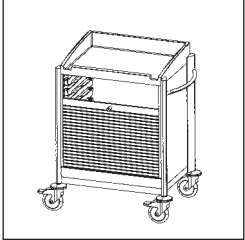
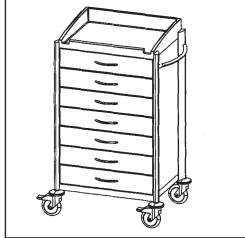

ABS-Kunststoffarbeitsplatte mit 4-seitiger Aufkantung, 3 ISO-Modul-Vollauszüge (110%) zur Aufnahme von ISO-Modulen 50 oder 100 mm hoch, 1 Modul-Vollauszug zur Aufnahme von ISO-Modulen 200 mm hoch,

4 Rollen Ø 125 mm, mit Wandabweisern, 2 davon mit Feststellern, 1 Schiebegriff.

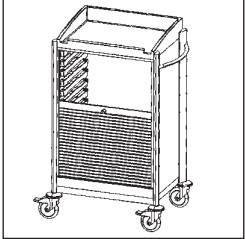
Maße: 800 x 580 x 990 mm (B x T x H) 1852

Artikel	Beschreibung	Ref.-Nr.
ISO-Modulwagen III		<p>ABS-Kunststoffarbeitsplatte mit 4-seitiger Aufkantung, aluminiumfarbener Rollladen mit Schloss, 2 ISO-Modulträgerwände für 4 ISO-Module, 100 - 110 mm,</p> <p>4 Rollen Ø 125 mm, mit Wandabweisern, 2 davon mit Feststellern, 1 Schiebegriff.</p> <p>Maße: 800 x 580 x 990 mm (B x T x H) 1853 <input type="checkbox"/></p>
ISO-Modulwagen IV		<p>ABS-Kunststoffarbeitsplatte mit 4-seitiger Aufkantung, 7 ISO-Modul-Vollauszüge (110%) zur Aufnahme von ISO-Modulen 50 oder 100 mm hoch.</p> <p>4 Rollen Ø 125 mm, mit Wandabweisern, 2 davon mit Feststellern, 1 Schiebegriff.</p> <p>Maße: 800 x 580 x 1.242 mm (B x T x H) 1854 <input type="checkbox"/></p>
ISO-Modulwagen V		<p>ABS-Kunststoffarbeitsplatte mit 4-seitiger Aufkantung, 3 ISO-Modul-Vollauszüge (110%) zur Aufnahme von ISO-Modulen 50 oder 100 mm hoch, 2 Modul-Vollauszüge zur Aufnahme von ISO-Modulen 200 mm hoch,</p> <p>4 Rollen Ø 125 mm, mit Wandabweisern, 2 davon mit Feststellern, 1 Schiebegriff.</p> <p>Maße: 800 x 580 x 1.242 mm (B x T x H) 1855 <input type="checkbox"/></p>
ISO-Modulwagen VI		<p>ABS-Kunststoffarbeitsplatte mit 4-seitiger Aufkantung, aluminiumfarbener Rollladen mit Schloss, 2 ISO-Modulträgerwände für 7 ISO-Module, 100 - 110 mm,</p> <p>4 Rollen Ø 125 mm, mit Wandabweisern, 2 davon mit Feststellern, 1 Schiebegriff.</p> <p>Maße: 800 x 580 x 1.242 mm (B x T x H) 1856 <input type="checkbox"/></p>
<h2>ISO-Modul Narkosewagen</h2>		
ISO-Narkosewagen I		<p>ABS-Kunststoffarbeitsplatte mit 4-seitiger Aufkantung, Einlegeplatte aus Chromnickelstahl, 7 Modul-Vollauszüge zur Aufnahme von ISO-Modulen 50 oder 100 mm hoch,</p> <p>4 Rollen Ø 125 mm, mit Wandabweisern, 2 davon mit Feststellern, 1 Schiebegriff.</p> <p>Maße: 800 x 580 x 1.242 mm (B x T x H) 1861 <input type="checkbox"/></p>
ISO-Narkosewagen II		<p>ABS-Kunststoffarbeitsplatte mit 4-seitiger Aufkantung, Einlegeplatte aus Chromnickelstahl, 3 Modul-Vollauszüge (110%) zur Aufnahme von ISO-Modulen 50 oder 100 mm hoch, 2 Modul-Vollauszüge (110%) zur Aufnahme von ISO-Modulen 200 mm hoch,</p> <p>4 Rollen Ø 125 mm, mit Wandabweisern, 2 davon mit Feststellern, 1 Schiebegriff.</p> <p>Maße: 800 x 580 x 1.242 mm (B x T x H) 1862 <input type="checkbox"/></p>

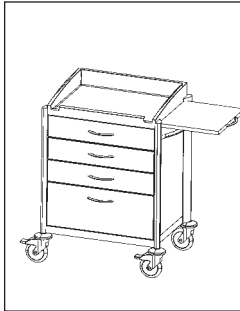
ISO-Narkosewagen III

ABS-Kunststoffarbeitsplatte mit 4-seitiger Aufkantung und seitlicher Auszugsplatte, Metall. Einlegeplatte aus Chromnickelstahl, 3 Modul-Vollauszüge (110%) zur Aufnahme von ISO-Modulen 50 oder 100 mm hoch, 1 Modul-Vollauszug (110%) zur Aufnahme von ISO-Modulen 200 mm hoch,

4 Rollen Ø 125 mm, mit Wandabweisern, 2 davon mit Feststellern, 1 Schiebegriff.

Maße: 800 x 580 x 990 mm (B x T x H) 1863

ISO-Modul Verband- und Behandlungswagen

Schaffen Sie sich Freiräume bei der Arbeit. Mit dem Organisationssystem können Sie alle marktüblichen Verbrauchsmaterial-Packungen platzsparend unterbringen und haben die Arbeitsplatte zum Vorrichten frei. Zwei geräumige, geneigte Ablageebenen mit versetzbaren Klemmen bieten Platz für Packungen aller Art. Ergonomisch platziert, variabel zu bestücken. Die praktisch geformte Arbeitsplatte mit den reinigungsfreundlichen abgerundeten Ecken macht die Arbeit zum Vergnügen.

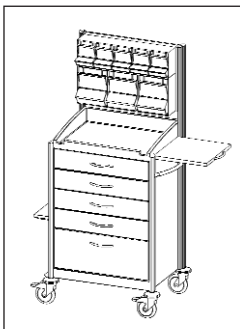
Verband- und Behandlungswagen mit seitlichem Auszug

Injektions-Set PicBox® mit 3 großen und 5 kleinen Schütten, ABS-Kunststoffarbeitsplatte mit 4-seitiger Aufkantung und seitlicher Auszugsplatte, 4 ISO-Modul-Vollauszüge 125, 1 ISO-Modul-Vollauszug 250, 1 Abfallsammler Piccolo,

4 Rollen Ø 125 mm, mit Wandabweisern, 2 davon mit Feststellern, 1 Schiebegriff.

Maße: 800 x 580 x 1.600 mm (B x T x H) 1896

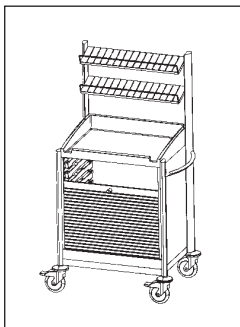
Verband- und Behandlungswagen III

Organisationssystem mit 2 Ablageebenen mit (insgesamt) 10 Klemmen, ABS-Kunststoffarbeitsplatte mit 4-seitiger Aufkantung, aluminiumfarbener Rollladen mit Schloss, inkl. 2 ISO-Modulträgerwänden für 4 ISO-Module, 100 - 110 mm,

4 Rollen Ø 125 mm, mit Wandabweisern, 2 davon mit Feststellern, 1 Schiebegriff.

Maße: 800 x 580 x 1.453 mm (B x T x H) 1864

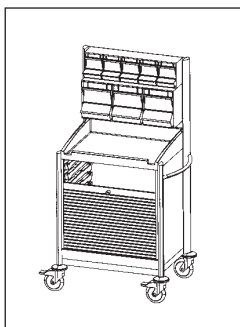
Verband- und Behandlungswagen IV

Injektions-Set PicBox®, mit 3 großen Schütten und 5 kleinen Schütten, ABS-Kunststoffarbeitsplatte mit 4-seitiger Aufkantung, aluminiumfarbener Rollladen mit Schloss, inkl. 2 ISO-Modulträgerwänden für 4 ISO-Module, 100 - 110 mm,

4 Rollen Ø 125 mm, mit Wandabweisern, 2 davon mit Feststellern, 1 Schiebegriff.

Maße: 800 x 580 x 1.453 mm (B x T x H) 1865

Verband- und Behandlungswagen V

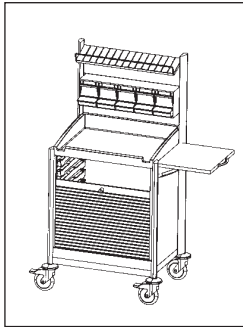

Organisationssystem mit 1 Ablageebene mit 5 Klemmen, Kanülsponder PicBox®, mit 5 kleinen Schütten. ABS-Kunststoff Arbeitsplatte mit 4-seitiger Aufkantung und seitlichem Auszug, aluminiumfarbener Rollladen mit Schloss, inkl. 2 ISO-Modulträgerwänden für 4 ISO-Module, 100 - 110 mm,

4 Rollen Ø 125 mm, mit Wandabweisern, 2 davon mit Feststellern, 1 Schiebegriff.

Maße: 800 x 580 x 1.453 mm (B x T x H) 1866 □

ISO-Modul Notfallwagen

In den aufgeführten Notfallwagen-Basismodellen sind die Module nicht berücksichtigt. Sie können Ihre eigenen Bestände verwenden oder Module über uns beziehen.

Notfallwagen I



Ablagekonsole 300 mm tief (nach hinten versetzt) mit Antirutschmatte für Defibrillator/EKG/Absaugereinheit motorisch, ABS-Kunststoffarbeitsplatte mit 4-seitiger Aufkantung, 3 Modul-Vollauszüge (110%) zur Aufnahme von ISO-Modulen 50 oder 100 mm hoch, 1 ISO-Modul-Vollauszug zur Aufnahme von ISO Modulen 200 mm hoch.

4 Rollen Ø 125 mm, elektrisch leitfähig, mit Wandabweisern, 2 davon mit Feststellern, 1 Schiebegriff.

Maße: 800 x 607 x 1.180 mm (B x T x H) 1857 □

Notfallwagen II

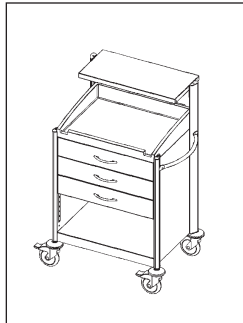

Ablagekonsole 300 mm tief mit Antirutschmatte für Defibrillator/EKG/Absaugereinheit motorisch, ABS-Kunststoffarbeitsplatte mit 4-seitiger Aufkantung, 3 ISO-Modul-Vollauszüge (110%) zur Aufnahme von ISO-Modulen 50 oder 100 mm hoch. 1 Schrankfach 255 mm hoch mit Antirutschmatte.

4 Rollen Ø 125 mm, elektrisch leitfähig, mit Wandabweisern, 2 davon mit Feststellern, 1 Schiebegriff.

Maße: 800 x 607 x 1.180 mm (B x T x H) 1858 □

Funktionswagen mit Metallschubladen

Wenn Sie lieber mit festen Schubladen statt mit ISO-Modulen arbeiten, so empfehlen wir Ihnen die nachfolgenden Modelle. Alle Schubladen verfügen über einen komfortablen Vollauszug mit 110%. Gerne können Sie Modulauszüge und Schubladen auch kombinieren und mit den vielfältigen System- und Zubehörteilen Ihren ganz individuellen Wagen zusammenstellen. Wir beraten Sie gerne.

Behandlungswagen mit Karteiauszug



Arbeitsplatte aus Metall, pulverbeschichtet, grauweiß RAL 9002 mit seitlichem Auszug aus Metall pulverbeschichtet, weißaluminium, RAL 9006, 1 Schublade 125, 1 Schublade 250, 1 Karteiauszug DIN A4 mit Schloss,

4 Rollen Ø 125 mm, mit Wandabweisern, 2 davon mit Feststellern, 1 Schiebegriff.

Maße: 800 x 580 x 1.038 mm (B x T x H) 1897 □

Artikel	Beschreibung	Ref.-Nr.
---------	--------------	----------

Verband- und Behandlungswagen I

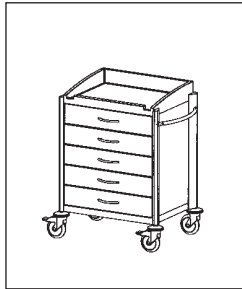

ABS-Kunststoffarbeitsplatte mit 4-seitiger Aufkantung, 5 Schubladen, je 125 mm hoch, mit Vollauszügen (110%), Innenmaße: 570 x 395 x 92 mm (B x T x H),

4 Rollen Ø 125 mm, mit Wandabweisern, 2 davon mit Feststellern, 1 Schiebegriff.

Maße: 800 x 580 x 990 mm (B x T x H) 1832

Verband- und Behandlungswagen II

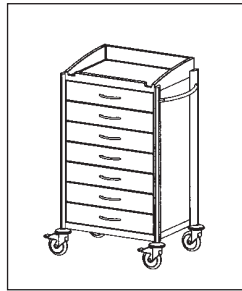

ABS-Kunststoffarbeitsplatte mit 4-seitiger Aufkantung, 7 Schubladen, je 125 mm hoch, mit Vollauszügen (110%), Innenmaße: 570 x 395 x 92 mm (B x T x H),

4 Rollen Ø 125 mm, mit Wandabweisern, 2 davon mit Feststellern, 1 Schiebegriff.

Maße: 800 x 580 x 1.242 mm (B x T x H) 1838

Narkosewagen I

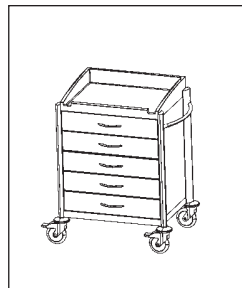

ABS-Kunststoffarbeitsplatte mit 4-seitiger Aufkantung, Einlegeplatte aus Chromnickelstahl, 5 Schubladen, je 125 mm hoch, mit Vollauszügen (110%),

4 Rollen Ø 125 mm, mit Wandabweisern, 2 davon mit Feststellern, 1 Schiebegriff.

Innenmaße: 570 x 395 x 92 mm (B x T x H)

Maße: 800 x 580 x 990 mm (B x T x H) 1859

Narkosewagen II

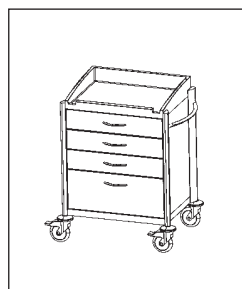

ABS-Kunststoffarbeitsplatte mit 4-seitiger Aufkantung, Einlegeplatte aus Chromnickelstahl, 3 Schubladen, je 125 mm hoch, mit Vollauszügen (110%), Innenmaße: 570 x 395 x 92 mm (B x T x H), 1 Schublade, 250 mm hoch, mit Vollauszug (110%), Innenmaße: 570 x 395 x 220 (B x T x H),

4 Rollen Ø 125 mm, mit Wandabweisern, 2 davon mit Feststellern, 1 Schiebegriff.

Maße: 800 x 580 x 990 mm (B x T x H) 1860

Systemteile - so individuell wie Ihre Wünsche

Rollen

Rollen, elektrisch leitfähig

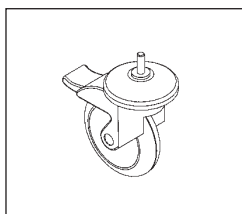

Aufpreis für 4 Leichtlaufrollen Ø 125 mm, elektrisch leitfähig, mit Wandabweisern und 2 Feststellern

18064

Korpuselemente

Korpuselement für 5 Höhenraster

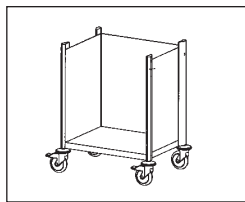

inkl. 4 Leichtlaufrollen Ø 125 mm mit Wandabweisern und 2 Feststellern,

Maße: 770 x 580 x 913 mm (B x T x H) 1818

Korpuselement für 6 Höhenraster

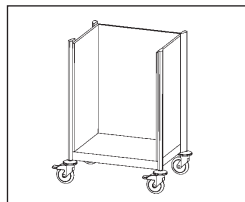

inkl. 4 Leichtlaufrollen Ø 125 mm mit Wandabweisern und 2 Feststellern,

Maße: 770 x 580 x 1.041 mm (B x T x H) 1879

Korpuselement für 7 Höhenraster

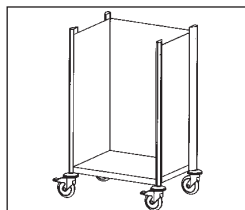

inkl. 4 Leichtlaufrollen Ø 125 mm mit Wandabweisern und 2 Feststellern,

Maße: 770 x 580 x 1.169 mm (B x T x H) 1819

Korpuselement für 5 Höhenraster mit verlängerten Profilholmen, rückseitig

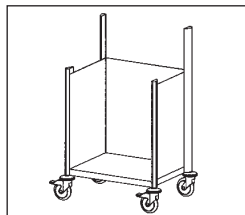

zur Aufnahme des Organisationssystems oder von PicBox®-Sets u. ä., inkl. Leichtlaufrollen Ø 125 mm mit Wandabweisern und 2 Feststellern,

Maße: 770 x 580 x 1.451 mm (B x T x H) 1841

Rollladen / Modulträgerwände

Rollladen inkl. 2 ISO-Modulträgerwänden

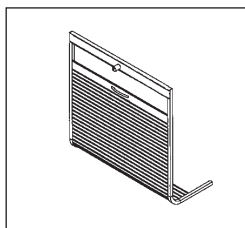

Rollladen aus hochwertigem, pflegeleichtem Kunststoff, aluminiumfarben matt mit Schloss und Griff.

ISO-Modulträgerwände aus grauem Kunststoff (ABS) zum Einschieben von ISO-Modulen, 600 x 400 mm (B x T). **Die Ref.-Nr. beinhalten den Rollladen mit ISO-Modulträgerwänden (links und rechts)**

für 4 ISO-Module, 100 - 110 mm
passend für Korpuselement für 5 Höhenraster 18844
(Ref.-Nr. 18181.-7 bzw. 1841.1.-7)

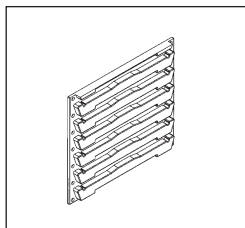

für 5 ISO-Module, 100 - 110 mm
passend für Korpuselement für 6 Höhenraster 18845
(Ref.-Nr. 1879.1.-7)

für 7 ISO-Module, 100 - 110 mm
passend für Korpuselement für 7 Höhenraster 18846
(Ref.-Nr. 1819.1.-7)

Beim Einbau einer Schublade oder eines ISO-Modulvollauszuges 125, reduziert sich die Anzahl der einsetzbaren ISO-Module.

Beachten Sie die Platzverfügbarkeit bei Nutzung unterschiedlicher ISO-Modul-Höhen.

Unser Berater-Team ist bei Fragen gerne für Sie da!

Artikel	Beschreibung	Ref.-Nr.
---------	--------------	----------

Arbeitsplatten / Einlegeplatte

**Arbeitsplatte
485 mm tief**

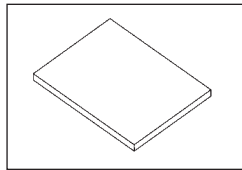

Metall pulverbeschichtet,
grauweiß RAL 9002
nachtblau RAL 5022
weißaluminium RAL 9006

**18091
18093
18092**

Maße: 634 x 485 x 40 mm (B x T x H)

**Arbeitsplatte
485 mm tief mit
seitlichem Auszug**

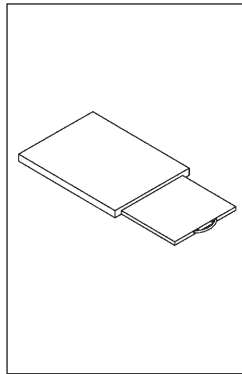

Arbeitsplatte aus pulverbeschichtetem Metall,
Maße: 634 x 485 x 40 mm (B x T x H)

Auszugsplatte aus Metall, weißaluminium pulverbeschichtet, RAL 9006, seitlich rechts ausziehbar, Auszugsweg: 340 mm,
Maße: 376 x 432 x 15,5 mm (B x T x H)

**Arbeitsplatte: grauweiß RAL 9002
Griff-Farbe**

grau
blau
rotviolett
gelb
türkis

**18071
18072
18073
18074
18075**

nachtblau RAL 5022,
Griff-Farbe weißaluminium
weißaluminium RAL 9006,
Griff-Farbe grau

**18076
18077**

Beim Einbau eines Zentralverschlusses oder der Verplombung mit Ref.-Nr. 18432 ist der Auszug nur links möglich.

**Arbeitsplatte mit
4-seitiger Aufkantung**

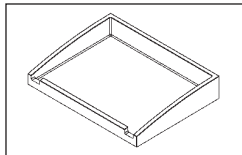

aus grauem ABS-Kunststoff,

Maße: 634 x 484 x 110 mm (B x T x H)

18097

**Arbeitsplatte mit
4-seitiger Aufkantung
und seitlichem Auszug**

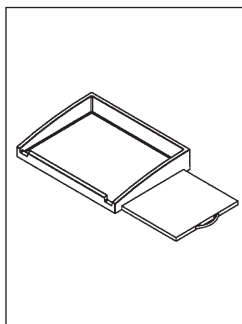

Arbeitsplatte aus grauem ABS-Kunststoff,
Maße: 634 x 484 x 110 mm (B x T x H)

Auszugsplatte aus Metall, weißaluminium pulverbeschichtet, RAL 9006, seitlich rechts ausziehbar, Auszugsweg 340 mm,

Maße: 376 x 432 x 15,5 mm (B x T x H)

Griff-Farbe der Auszugsplatte:

grau
blau
rotviolett
gelb
türkis
weißaluminium

**18461
18462
18463
18464
18465
18466**

Beim Einbau eines Zentralverschlusses oder der Verplombung Ref.Nr. 18432 ist der Auszug nur links möglich.

**Einlegeplatte für
Arbeitsplatte mit 4-
seitiger Aufkantung**

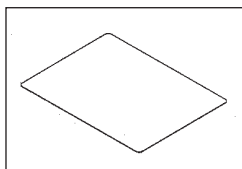

aus Chromnickelstahl;

Maße: 588,5 x 440,5 x 1 mm (B x T x H)

18128

Fachboden / Ablagekonsole / Schreib- und Laptopplatte

Arbeitsplatte aus Chromnickelstahl mit Schwallkante

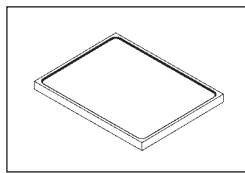

unempfindlich durch elegante Leinenstruktur,

Maße: 634 x 484 x 40 mm (B x T x H) **18095**

Arbeitsplatte aus Chromnickelstahl mit Schwallkante und seitlichem Auszug

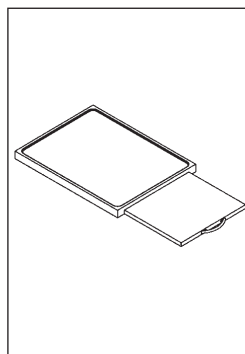

Arbeitsplatte aus Chromnickelstahl mit Leinenstruktur,
Maße: 634 x 484 x 40 mm (B x T x H)

Auszugsplatte aus Metall, weißaluminium pulverbeschichtet, RAL 9006, seitlich rechts ausziehbar, Auszugsweg 340 mm,
Maße: 376 x 432 x 15,5 mm (B x T x H)

Griff-Farbe für Auszugsplatte:

grau	18451
blau	18452
rotviolett	18453
gelb	18454
türkis	18455
weißaluminium	18456

Beim Einbau eines Zentralverschlusses oder der Verplombung Ref.Nr 18432 ist der Auszug nur links möglich.

Fachboden

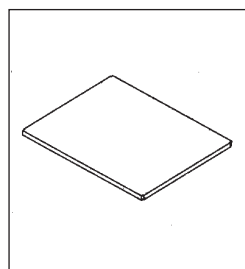

zur Abdeckung von Schubladen oder Modulvollauszügen, Metall pulverbeschichtet

Maße: 628 x 482 x 20 mm (B x T x H)

grauweiß	18467
nachtblau	18468
weißaluminium	18469

Ablagekonsole 300 mm tief

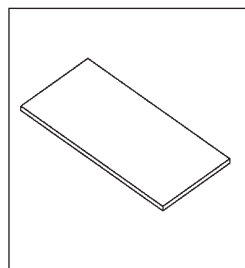

Metall pulverbeschichtet,

Maße: 634 x 300 x 20 mm (B x T x H)

grauweiß RAL 9002	18061
nachtblau RAL 5022	18063
weißaluminium RAL 9006	18062

Schreib und Laptopplatte

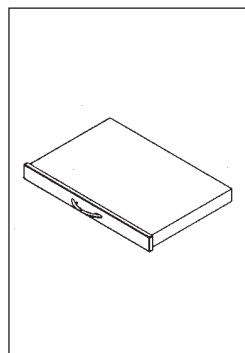

nach vorne ausziehbar, auf Vollauszug (110%)
Maße: 602 x 400 x 61 mm (B x T x H)

Platte: grauweiß RAL 9002

Griff-Farbe:

grau	18500
blau	18503
rotviolett	18504
gelb	18505
türkis	18506

Platte: nachtblau RAL 5022

Griff-Farbe weißaluminium **18501**

Platte: weißaluminium RAL 9006
Griff-Farbe grau **18502**

Artikel	Beschreibung	Ref.-Nr.
---------	--------------	----------

Schubladen / Schubladeneinsatz / Modul-Vollauszüge / Laptopauszug / Karteiauszug

Schublade 125

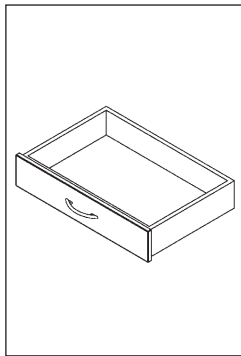

mit Vollauszug (110%), Fronthöhe 125 mm
Innenmaße: 570 x 395 x 92 mm (B x T x H)

Schublade: grauweiß RAL 9002

Griff-Farbe

- grau 18121
- blau 18122
- rotviolett 18123
- gelb 18124
- türkis 18125

Schublade: nachtblau RAL 5022,

Griff-Farbe weißaluminium 18126

Schublade: weißaluminium RAL 9006,

Griff-Farbe grau 18127

Schublade 250

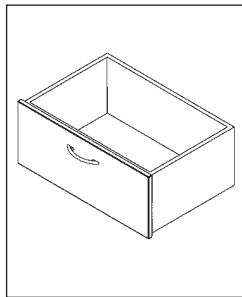

mit Vollauszug (110%), Fronthöhe 253 mm = 2 Raster,
Innenmaße: 570 x 395 x 220 mm (B x T x H)

Schublade: grauweiß RAL 9002

Griff-Farbe

- grau 18131
- blau 18132
- rotviolett 18133
- gelb 18134
- türkis 18135

Schublade: nachtblau RAL 5022,

Griff-Farbe weißaluminium 18136

Schublade: weißaluminium RAL 9006,

Griff-Farbe grau 18137

Schubladeneinsatz

NEU

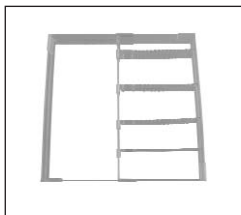

mit variabler Einteilung aus Kunststoff,
 transparent, herausnehmbar und
 spülmaschinenfest

für Schublade 125 17363

für Schublade 250 17364

Modul-Vollauszug 61

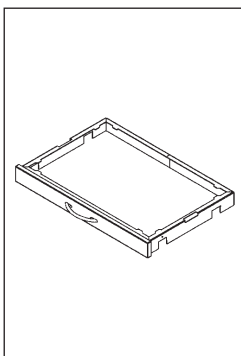

zur Aufnahme von ISO-Modulen 50 mm hoch,
 110% ige Auszugsmöglichkeit zur problemlosen
 Entnahme des ISO-Moduls, Höhe: 61 mm

Maße: 634 x 418 x 61 mm (B x T x H)

Modul-Vollauszug: grauweiß RAL 9002

Griff-Farbe

- grau 18441
- blau 18442
- rotviolett 18443
- gelb 18444
- türkis 18445

Modul-Vollauszug: nachtblau RAL 5022,

Griff-Farbe weißaluminium 18446

Modul-Vollauszug: weißaluminium RAL 9006,

Griff-Farbe grau 18447

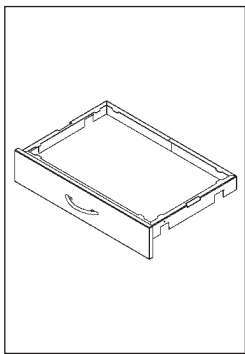
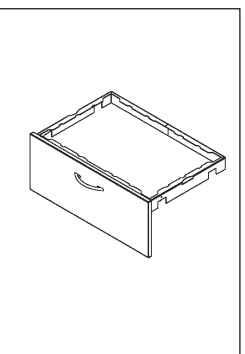
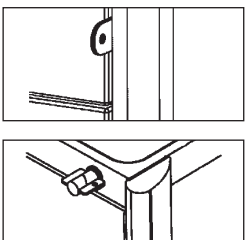
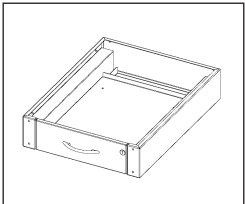
Artikel	Beschreibung	Ref.-Nr.										
Modul-Vollauszug 125		<p>zur Aufnahme von ISO-Modulen 50 oder 100 mm hoch, 110% ige Auszugsmöglichkeit zur problemlosen Entnahme des ISO-Moduls, Höhe: 125 mm</p> <p>Maße: 634 x 418 x 125 mm (B x T x H)</p> <p>Modul-Vollauszug: grauweiß RAL 9002 Griff-Farbe</p> <table border="0"> <tr><td>grau</td><td>18141</td></tr> <tr><td>blau</td><td>18142</td></tr> <tr><td>rotviolett</td><td>18143</td></tr> <tr><td>gelb</td><td>18144</td></tr> <tr><td>türkis</td><td>18145</td></tr> </table> <p>Modul-Vollauszug: nachtblau RAL 5022, Griff-Farbe weißaluminium 18146</p> <p>Modul-Vollauszug: weißaluminium RAL 9006, Griff-Farbe grau 18147</p>	grau	18141	blau	18142	rotviolett	18143	gelb	18144	türkis	18145
grau	18141											
blau	18142											
rotviolett	18143											
gelb	18144											
türkis	18145											
Modul-Vollauszug 250		<p>zur Aufnahme von ISO-Modulen 200 mm hoch, 110% ige Auszugsmöglichkeit zur problemlosen Entnahme des ISO-Moduls, Höhe: 250 mm</p> <p>Maße: 634 x 418 x 250 (B x T x H)</p> <p>Modul-Vollauszug: grauweiß RAL 9002 Griff-Farbe</p> <table border="0"> <tr><td>grau</td><td>18151</td></tr> <tr><td>blau,</td><td>18152</td></tr> <tr><td>rotviolett</td><td>18153</td></tr> <tr><td>gelb</td><td>18154</td></tr> <tr><td>türkis</td><td>18155</td></tr> </table> <p>Modul-Vollauszug: nachtblau RAL 5022, Griff-Farbe weißaluminium 18156</p> <p>Modul-Vollauszug: weißaluminium RAL 9006, Griff-Farbe grau 18157</p>	grau	18151	blau,	18152	rotviolett	18153	gelb	18154	türkis	18155
grau	18151											
blau,	18152											
rotviolett	18153											
gelb	18154											
türkis	18155											
Auszugssperre	<p>für Schubladen und Modulvollauszüge. Beim Öffnen einer Schublade werden alle weiteren automatisch blockiert</p>	18437										
Zentralverschluss	<p>für 2 - 5 Schubladen oder Modulvollauszüge für 6 - 7 Schubladen oder Modulvollauszüge inklusive Vollauszugssperre</p>	18440 18438										
Verplombung		<p>für 1 Auszug, ohne Plomben 17797</p> <p>für mehrere Auszüge, ohne Plomben inkl. Auszugssperre 18432</p>										
Einmalplomben	<p>aus blauem Kunststoff p.H.</p>	13998										
Laptopauszug mit Schloss		<p>seitlich ausziehbar, (rechts oder links montierbar).</p> <p>Maße: 485 x 634 x 128 mm (B x T x H)</p> <p>Laptopauszug: grauweiß RAL 9002 Griff-Farbe</p> <table border="0"> <tr><td>grau</td><td>18921</td></tr> <tr><td>blau</td><td>18922</td></tr> <tr><td>rotviolett</td><td>18923</td></tr> <tr><td>gelb</td><td>18924</td></tr> <tr><td>türkis</td><td>18925</td></tr> </table> <p>Laptopauszug: nachtblau RAL 5022, Griff-Farbe weißaluminium 18926</p> <p>Laptopauszug: weißaluminium RAL 9006, Griff-Farbe grau 18927</p>	grau	18921	blau	18922	rotviolett	18923	gelb	18924	türkis	18925
grau	18921											
blau	18922											
rotviolett	18923											
gelb	18924											
türkis	18925											

Artikel	Beschreibung	Ref.-Nr.
Karteiauszug DIN A 4 mit Schloss	 <p>nach vorne ausziehbar. Maße: 622 x 416 x 381 mm (B x T x H) Karteiauszug: grauweiß RAL 9002 Griff-Farbe grau 18931 blau 18932 rotviolett 18933 gelb 18934 türkis 18935 Karteiauszug: nachtblau RAL 5022, Griff-Farbe weißaluminium 18936 Karteiauszug: weißaluminium RAL 9006, Griff-Farbe grau 18937</p>	

Zubehörartikel

Die Referenznummern der Zubehörartikel enthalten entsprechende Halterungen und Montagematerial, sofern dies notwendig ist. Montage ist im Preis inbegriffen. Zubehörteile können auch nachträglich an den Wagen montiert werden.

Die ISO-Module mit variablen Modulteilern bieten universelle Einsatzmöglichkeiten, optimale Platznutzung und Variabilität durch flexible Moduleinteilungen. Durch einen Clip-on-Effekt werden die Modulteiler (Kreuzschlitzteiler) mit den Modulen fix und einfach verbunden und können alle 10 mm bzw. 20 mm verstellt werden. Die ISO-Module und Modulteiler sind kratzfest, schadstofffrei recyclebar und resistent gegen die üblichen Reinigungs- und Desinfektionsmittel. Reinigung im Geschirrspüler bei 65°C.

ISO-Module

NEU



ABS grau (Acrylnitril-Butadien-Styrol)

Maße: 600 x 400 x 50 mm (B x T x H) 18898

Maße: 600 x 400 x 100 mm (B x T x H) 18896

Maße: 600 x 400 x 200 mm (B x T x H) 18897

Modulteiler für ISO-Module

NEU



PC transparent (Polycarbonat)

Querteilung

Maße: 400 x 50 mm (L x H) 18908
für ISO-Module 600 x 400 x 50 (B x T x H)

Maße: 400 x 100 mm (L x H) 18892
für ISO-Module 600 x 400 x 100 (B x T x H)

Maße: 400 x 200 mm (L x H) 18893
für ISO-Module 600 x 400 x 200 (B x T x H)

Modulteiler für ISO-Module

NEU

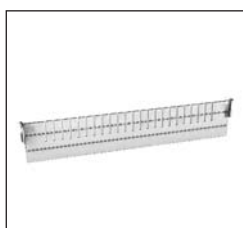





Längsteilung

Maße: 600 x 50 mm (L x H) 18899
für ISO-Module 600 x 400 x 50 (B x T x H)

Maße: 600 x 100 mm (L x H) 18891
für ISO-Module 600 x 400 x 100 (B x T x H)

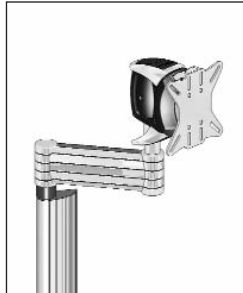
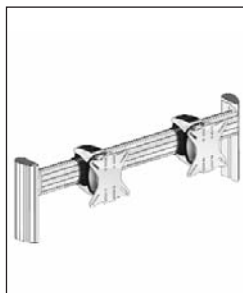
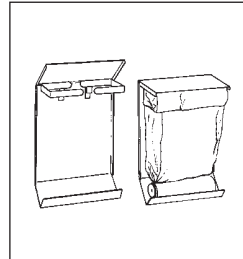
Maße: 600 x 200 mm (L x H) 18894
für ISO-Module 600 x 400 x 200 (B x T x H)

Artikel	Beschreibung	Ref.-Nr.
Schiebegriff	 <p>Stahl pulverbeschichtet weißaluminium RAL 9006, Länge: ca. 470 mm</p>	17942
Schubladengriff NEU	 <p>mit Beschriftungsfenster, grau, aus ABS-Kunststoff</p>	20061
alegro Halter für Monitor NEU	 <p>auf fest eingestellter Stange. Stufenlose exakte Fixierung ohne Kraftaufwand. Horizontal und vertikal dreh-, neig- und schwenkbar.</p> <p>Monitoraufnahme mit VESA 75/100 Adaption</p> <p>Traglast bis max. 12 kg</p> <p>Traglast bis max. 18 kg</p>	25017 25043
alegro Monitorhalter auf Schwenkarm NEU	 <p>mit 2 Drehgelenken und integrierter Kabelführung. Stufenlose exakte Fixierung ohne Kraftaufwand. Horizontal und vertikal dreh-, neig- und schwenkbar, Ausladung 300 mm.</p> <p>Monitoraufnahme mit VESA 75/100 Adaption</p> <p>Traglast bis max. 12 kg</p> <p>Traglast bis max. 18 kg</p>	25022 25048
alegro Halter für Doppelmonitoring NEU	 <p>Stufenlose exakte Fixierung ohne Kraftaufwand. Horizontal und vertikal dreh-, neig- und schwenkbar für optimale SynchronEinstellung inkl. Kabelführungsclips.</p> <p>Monitoraufnahme mit VESA 75/100 Adaption</p> <p>Traglast bis max. 2 x 12 kg</p> <p>Traglast bis max. 2 x 18 kg</p>	25016 25042
Abfallsammler Piccolo Wandmodell	 <p>für 15-Ltr.-Abfallsäcke, inkl. 1 Rolle Säcke.</p> <p>Maße: 280 x 165 x 410 mm (B x T x H)</p> <p>aluminiumfarben RAL 9006, ohne Deckel</p> <p>Chromnickelstahl, ohne Deckel</p> <p>Deckel für Piccolo aluminiumfarben</p> <p>Chromnickelstahl</p>	07873 05138 07874 09636

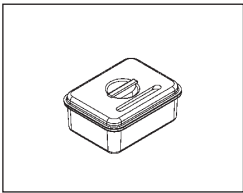
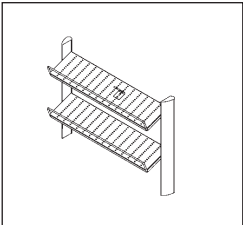
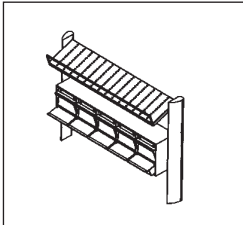
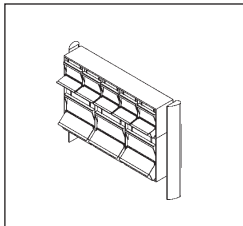
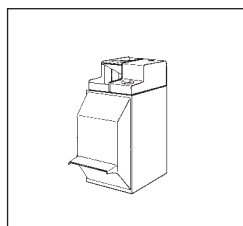
Artikel	Beschreibung	Ref.-Nr.
<p>Abfallsammler mit Knieöffnungsmechanik</p> <p>NEU</p>		<p>praktische Öffnung des Deckels durch Kniebetätigung. Gehäuse aus Kunststoff, verkehrsweiß RAL 9016, inkl. Befestigungsmaterial</p> <p>für keo®</p> <p>Inhalt 8 Ltr. Maße: 220 x 220 x 360 mm (B x T x H) 18358</p> <p>Inhalt 20 Ltr. Maße: 350 x 250 x 520 mm (B x T x H) 18359</p>
<p>Abwurf für Instrumente</p>		<p>mit Polypropylen-Schale mit Schlitzdeckel, sterilisierfähig bis 134°C, weiß; mit fester Halterung.</p> <p>Maße: 300 x 230 x 130 mm (B x T x H) 17771</p>
<p>Organisationssystem</p>		<p>mit 2 geneigten Ablageebenen aus Edelstahl und insgesamt 10 versetzbaren Klemmen für handelsübliche Verbrauchsmaterial-Verpackungen.</p> <p>Maße der Ablageebenen: 628 x 150 x 16 mm (B x T x H) 17836</p>
<p>Organisationssystem mit PicBox®</p>		<p>bestehend aus Kanülenspender PicBox® mit 5 kleinen Schütten und 1 geneigten Ablageebene aus Edelstahl mit 5 versetzbaren Klemmen.</p> <p>Maße des Kanülenspenders: 628 x 135 x 165 mm (B x T x H)</p> <p>Maße der Ablageebene: 628 x 150 x 16 mm (B x T x H) 17991</p>
<p>Injektions-Set PicBox®</p>		<p>Grauweißes Kunststoffgehäuse mit glasklaren Schütten inkl. Rückwand. Jede Schütte mit Staubschutzdeckel. Bestehend aus Spritzenspender mit 3 Schütten und Kanülenspender mit 5 Schütten. Zum Verschrauben zwischen den Profilen.</p> <p>Maße: 628 x 200 x 410 mm (B x T x H) 18006</p>
<p>KOMBI-Set</p>		<p>Empfehlenswert als Ergänzung: für Blutentnahme und Injektion. Tupferspender TAKEFIX und Tupferbefeuchter TIPPFIX sowie Zusatzbehälter aus grauweißem, unzerbrechlichem Kunststoff.</p> <p>Maße: 120 x 230 x 265 mm (B x T x H) 18029</p>

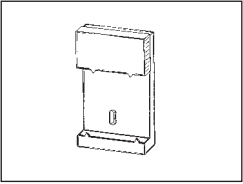
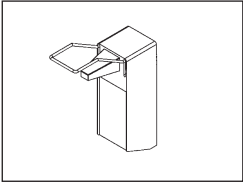
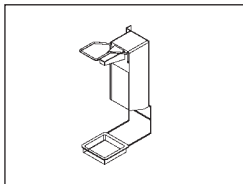
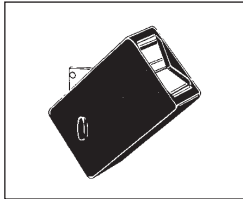
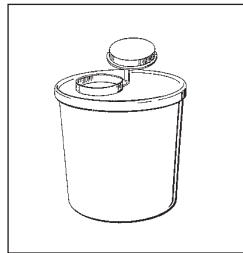
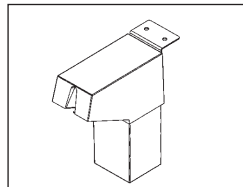
Artikel	Beschreibung	Ref.-Nr.
Universalhalter Snap	 <p>für Spenderboxen mit Einmalhandschuhen, Tissues oder Wischtüchern. Der federnde Spannschieber hält Boxen aller Art bis ca. 1 kg für Einhandbedienung bereit.</p> <p>Maße: 100 x 20 x 165 mm (B x T x H)</p>	15572
Seifen- und Desinfektionsmittelpender	 <p>aus Aluminium natur eloxiert. Inhalt: 1 Liter.</p> <p>Maße: 95 x 90 x 260 mm (B x T x H)</p>	17850
Auffangschale für Tropfenmengen	 <p>zum Einhängen auf Seifen- und Desinfektionsmittelpender. Mit herausnehmbarer Schale.</p> <p>16256</p>	16256
Kanülensammler Schluckfix	 <p>Einmalbehälter zur Aufnahme von ca. 500 gebrauchten Kanülen, aus schwarzem Recycle-Kunststoff.</p> <p>Maße: 55 x 100 x 170 mm (B x T x H)</p> <p>Schluckfix-Set mit 20 Boxen und keo®-Halterung Staffelpreise auf Anfrage.</p>	18004
Schluckfix Original Karton	mit 100 Boxen, ohne Halterung	09490
Halterung	für Schluckfix an keo®, separat	18005
Entsorgungsbox Medi-Müll, 1,5 Ltr.	 <p>aus sonnengelbem Polypropylen mit HAEBERLE-grünem Deckel. Bietet 3 praktische Abstreifhilfen für alle Kanülentypen, auch Vacutainer.</p> <p>Ideal geeignet für Skalpelle, Pipetten, Glasbruch, Tupfer usw. Höhe 152 mm, Ø des Deckels 143 mm, Ø des Bodens 108 mm, 1,5 Ltr. Fassungsvermögen.</p> <p>Medi-Müll-Set mit 20 Boxen und keo®-Halterung Staffelpreise auf Anfrage.</p>	18050
Medi-Müll Karton	mit 100 Boxen, ohne Halterung	16653
Halterung	für Medi-Müll an keo®, separat	18059
Ampullenöffner CUPFIX	 <p>grauweiß, Gehäuse Kunststoff, Auffangbehälter für Ampullen, abnehmbar. Diamantfeile federnd, in rostfreier Platte gelagert.</p> <p>Maße: 70 x 150 x 200 mm (B x T x H).</p> <p>Ersatz-Diamantfeile für CUPFIX</p>	18058
Halterung	für CUPFIX an keo®, separat	04663
		18060

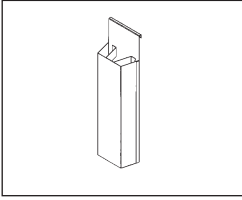
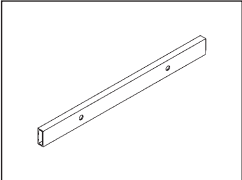
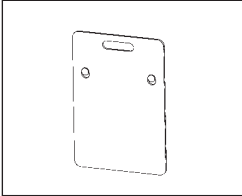
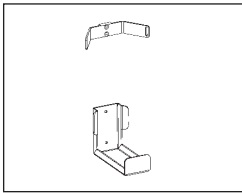
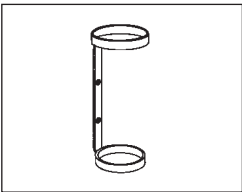
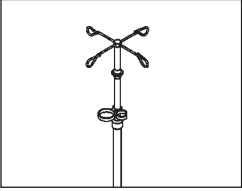
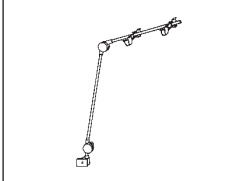
Artikel	Beschreibung	Ref.-Nr.	
Katheter-Köcher		<p>aus Chromnickelstahl, 3-fach unterteilt. Zum Einhängen in Normprofilschiene. Bitte gegebenenfalls Normprofilschiene, Ref.-Nr. 17943, mitbestellen.</p> <p>Maße: 160 x 80 x 570 mm (B x T x H)</p>	18065
Normprofilschiene		<p>aus Chromnickelstahl mit 2 Befestigungspunkten, Länge 480 mm, zur seitlichen Befestigung.</p> <p>Bitte geben Sie bei der Bestellung an, auf welcher Seite die Schiene montiert werden soll.</p>	17943
Herzmassagebrett		<p>für den Notfallwagen, aus Trespa-Vollkernmaterial, besonders hygienisch und voll desinfizierbar;</p> <p>Maße: 440 x 10 x 640 mm (B x T x H)</p>	13948
Notfalleinrichtung für Beatmung und Absaugung auf Anfrage!			
Halterung		<p>für Sauerstoff-Flasche 5/10 Ltr. Ø bis 140 mm</p> <p>Halterung</p> <p>Oberer Haltebügel mit flexiblem Band</p>	<p>18168</p> <p>18169</p>
Halterung		<p>für Sauerstoff-Flasche 2 Ltr., oberer Haltering Ø 102 mm, unterer Haltering Ø 84 mm silberaluminium, RAL 9006</p>	18007
Infusions- flaschenhalter		<p>verchromt, mit 4 Haken Ø 25 mm, für Einhandbedienung; zum Einstecken in das Aluminium-Trägerprofil</p>	18020
Kabel- und Schlauchhalter		<p>Rohre aus silberfarbenem Aluminium, Ausladung ca. 950 mm, inkl. Befestigungskloben</p>	18433

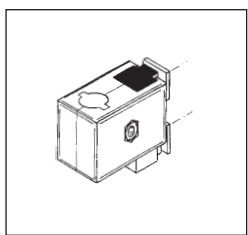
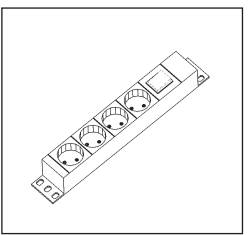
Artikel	Beschreibung	Ref.-Nr.
Kabel- und Schlauchhalter mit Flexwelle		mit 2 Gelenken aus Kunststoff, Rohre aus silberfarbenem Aluminium, Flexwelle verchromt inkl. Befestigungskloben. <p style="text-align: right;">18943</p>
Befestigungskloben		zur Befestigung diverser Anbauteile an keo®, geeignet für die Aufnahme von Rundrohren Ø 10 mm und Ø 16 mm <p style="text-align: right;">18018</p>
Steckdosenleiste		4 Schutzkontakt-dosen, grüner 2-poliger Schalter, hellgraues Kabel, 3 m lang mit angegossenem Schuko-stecker, Qualitätsgehäuse Aluminium eloxiert mit 2 grauen Kunststoff-Befestigungswinkeln. <p>Maße: 269 x 44 x 44 mm (B x T x H)</p> <p>Weitere Steckdosenleisten finden Sie im separaten Elektro-Zubehör-Programm.</p> <p style="text-align: right;">21694</p>

Elektro-Zubehör

Passend zu den Wagensystemen bieten wir Ihnen ein umfassendes Elektro-Programm in speziellen Ländervarianten an.

- Das Programm beinhaltet:
- Standard-Steckdosenleisten
 - Modulare Steckdosenleisten
 - Zentrale Ein- / Ausschalter
 - Trenntransformatoren (Stand- und Unterbau-Modelle)
 - Potentialausgleich-System MultiContact POAG
 - Elektro-Verbindungstechnik nach IEC 320 C13/C14
 - Kabelmanagement und Aussteckschutz

Gerne senden wir Ihnen das umfassende Elektro-Programm. Bei Fragen kontaktieren Sie bitte unser Berater- oder Service-Team.

Alle Preise verstehen sich zuzüglich Mehrwertsteuer. Als innovatives Unternehmen behalten wir uns Preis- und Konstruktionsänderungen vor. Alle vorherigen Preislisten verlieren ihre Gültigkeit. Im Übrigen gelten unsere Allgemeinen Geschäftsbedingungen in der jeweils gültigen Fassung.

WEEE-Reg.-Nr. DE 20235235





Unsere vielseitige Produktpalette

Moderne ISO-Modulwagen und
Funktionswagen mit unendlichen
Variationsmöglichkeiten
– ergonomisch und praktisch für
viele Behandlungseinsätze
in der Klinik.



Ihr medizin-technischer Fachhändler

HAEBERLE GmbH + Co. KG
multifunktionale medizinische
Wagensysteme ...und mehr

Breitwiesenstr. 13
DE-70565 Stuttgart
Postfach 800524 · DE-70505 Stuttgart
Telefon +49 (0) 7 11/7 83 14-0
Telefax +49 (0) 7 11/7 83 14-77
Email: info@haeberle-med.de
Internet: www.haerberle-med.de