

**HAEBERLE**

multifunktionale medizinische  
Wagensysteme ...und mehr

## Typenliste gültig ab 01.07.2010

### **Hospicar® + swingo®-visit**

Visiten- und Funktionswagen  
... individuell und vielseitig



## Hospicar® - das individuelle Visitenwagen-System

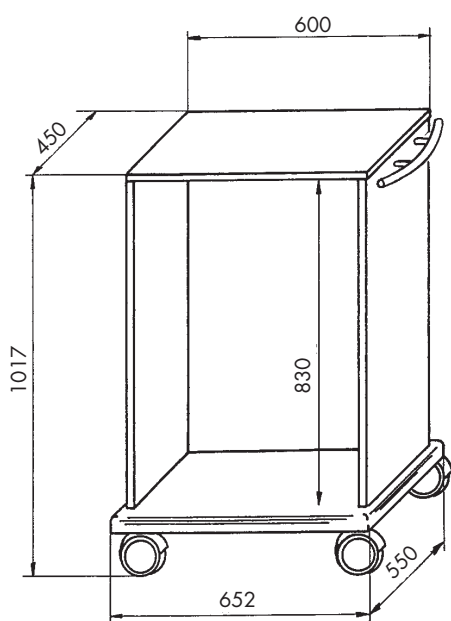

Die Serie Hospicar® mit flexibler Kombinationsfreiheit für spezielle Ausstattung, Wagengröße sowie individueller Farbgestaltung ist seit vielen Jahren erfolgreich im Einsatz in Kliniken, Pflegeheimen, Sanatorien etc.

### Die Systemteile:

- **Korpus und Platten** aus Holz-/Kunststoff-Kombination, hochwertig beschichtet, mit allseitig umlaufenden Massivkanten, 22 mm stark, lichtecht und formaldehydfrei, Farbe: weiß
- **Schubladen** aus Holz/Kunststoff-Kombination, hochwertig beschichtet, lichtecht und formaldehydfrei, mit schwebelichter Kugel-Teleskop-Führung mit Einrastmechanismus
- Generell geschlossene, leicht zu reinigende Flächen
- **Rollen:** 4 Kunststoff-Tandem-Rollen Ø 100 mm, davon 2 Rollen feststellbar

- **Belastbarkeit:** Schubladen-Flächenbelastung bis 15 kg, Platten-Flächenbelastung bis 30 kg. Maximale Gesamtlast unter Berücksichtigung der Kippsicherheit bis ca. 150 kg.

- **Farbe:** Auf Wunsch bieten wir eine riesige Farbauswahl an. Fragen Sie uns danach!

- **Extras:** Auch diverse Ausstattungsmöglichkeiten sind auf Anfrage realisierbar.

- **Sonderanfertigungen und Sonderfarben auf Anfrage** Besprechen Sie mit unserem Beraterteam Ihre individuellen Ausstattungswünsche. Beispiele von Sondermodellen erhalten Sie gerne.

## SWINGO® -visit - der superlative Visitenwagen

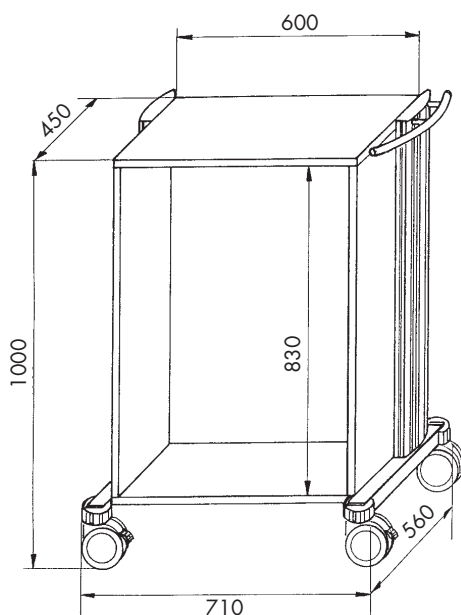

Die Serie swingo®-visit mit schönen Dekorfarbakzenten und Alu-Profil für universelle Befestigung von Systemteilen und Zubehör. Auch bei dieser Wagenserie lässt sich aus vielen System- und Zubehörteilen Ihr individueller Visitenwagen kreieren!

### Die Systemteile:

- **Aluminium-Profil** mit ungeahnten Befestigungsmöglichkeiten für Systemteile und Zubehör aller Art; integrierter Kabelkanal; serienmäßig mit farbigem Schiebegriff
- **Korpus und Platten** aus Holz-/Kunststoff-Kombination, hochwertig beschichtet, mit allseitig umlaufenden Massivkanten, 22 mm stark, lichtecht und formaldehydfrei, Farbe: weiß
- **Schubladen** aus Holz/Kunststoff-Kombination, hochwertig beschichtet, lichtecht und formaldehydfrei, mit schwebelichter Kugel-Teleskop-Führung mit Einrastmechanismus

- Generell geschlossene, leicht zu reinigende Flächen

- **Rollen:** 4 Kunststoff Tandem-Rollen Ø 100 mm, davon 2 Rollen feststellbar

- **Farben:** das schwingvolle Design und die Farbauswahl machen den swingo®-visit unverwechselbar. Schiebegriff, Abdeckprofile, Schubladen- und Karteiauszuggriffe sind in 5 aktuellen Farben wählbar: blau, rotviolett, gelb, türkis und grau.

- **Belastbarkeit:** Schubladen-Flächenbelastung bis 15 kg, Platten-Flächenbelastung bis 30 kg. Maximale Gesamtlast unter Berücksichtigung der Kippsicherheit bis ca. 150 kg.

- **Sonderanfertigungen und Sonderfarben auf Anfrage.** Bitte fragen Sie uns!

Artikel	Beschreibung	Ref.-Nr.
---------	--------------	----------

## Sondermodelle Hospicar®

Das Hospicar®-Programm ist ein System mit vielseitiger und flexibler Kombinationsfreiheit. Schon ab kleinen Stückzahlen sind nahezu jede Ausstattung und völlig individuelle Sondermaße realisierbar. Auch von Material und Farbe steht eine ganze Palette von Möglichkeiten zur Auswahl.

Fragen Sie uns, wir beraten Sie gerne.

**ACHTUNG:**

Da alle Hospicar®-Modelle individuell für Sie gefertigt werden, sind Stornierungen oder Änderungen nur bis maximal 3 Tage nach Erhalt der Auftragsbestätigung möglich!

**Hospicar®  
Visitenwagen 12**

**NEU**

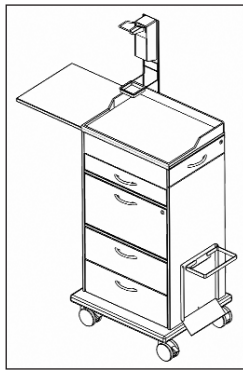

inkl. Galerieaufsatz, 1 Ablageplatte seitlich klappbar, 1 Schublade 100 mm mit Schubladeneinsatz variabel einteilbar, 2 Schubladen 200 mm, 1 Karteiauszug DIN A4, 1 Laptopauszug, jeweils abschließbar, 1 Seifen- und Desinfektionsmittelspender, 1 Abfallsammler Piccolo, Rollen Ø 100 mm, 2 Rollen feststellbar.

**Maße: 1211 x 550 x 1237 mm (B x T x H)**  
Höhe inkl. Seifenspender 1682 mm

weiß

**16731**

**Hospicar®  
Visitenwagen 11**

**NEU**

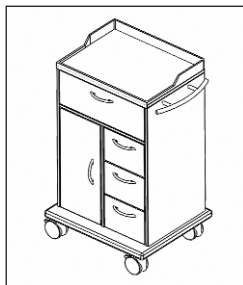

inkl. Galerieaufsatz, 1 Schublade 200 mm, 3 kleine Schubladen 200 mm hoch, 1 Tür, Rollen Ø 100 mm, 2 Rollen feststellbar, 1 Schiebegriff.

**Maße: 710 x 550 x 1074 mm (B x T x H)**

weiß

**16470**

**Hospicar®  
Visitenwagen 10**

**NEU**

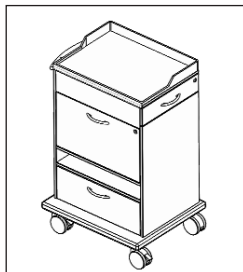

inkl. Galerieaufsatz, 1 Schublade 200 mm, 1 Karteiauszug DIN A4, 1 Laptopauszug, jeweils abschließbar, Rollen Ø 100 mm, 2 Rollen feststellbar, 1 Schiebegriff.

**Maße: 715 x 550 x 1030 mm (B x T x H)**

weiß

**16730**

**Hospicar®  
Visitenwagen 8**

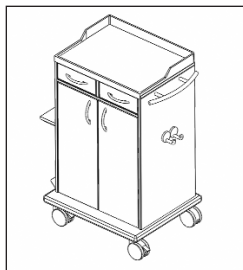

inkl. Galerieaufsatz, 2 kleine Schubladen 100 mm hoch, 2 Türen, 1 Piccolo Abfallsammler Ref.-Nr. 16246 inkl. 1 Rolle Säcke, 2 Kunststoffhaken seitlich am Wagen. Rollen Ø 100 mm, 2 Rollen feststellbar, 1 Schiebegriff.

**Maße: 710 x 550 x 1074 mm (B x T x H)**

weiß

**16751**

**Hospicar®  
Visitenwagen 7**

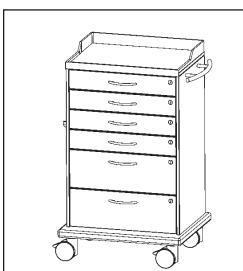

inkl. Galerieaufsatz, 2 Schubladen 200 mm, 4 Schubladen 100 mm, jeweils abschließbar, 2 Kunststoffhaken seitlich am Wagen. Rollen Ø 100 mm, 2 Rollen feststellbar, 1 Schiebegriff.

**Maße: 710 x 550 x 1074 mm (B x T x H)**

weiß

**16741**

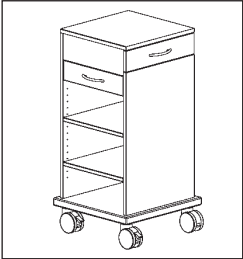
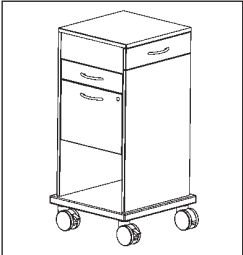
Artikel	Beschreibung	Ref.-Nr.
<b>Hospicar® Visitenwagen 6</b> 	inkl. 1 Schublade 100 mm, 4 kleine Schubladen 200 mm hoch, 1 Karteiauszug DIN A4, jeweils abschließbar, 1 Ablageplatte seitlich klappbar, 2 Kunststoffhaken seitlich am Wagen. Rollen Ø 100 mm, 2 Rollen feststellbar, 1 Schiebegriff.  <b>Maße: 1135 x 550 x 1017 mm (B x T x H)</b>  weiß	<b>16661</b>
<b>Hospicar® Pflegetwagen</b> 	Grundwagen in Sondermaß mit seitlichem Schiebegriff, Laptopfach seitlich ausziehbar, Halter für Kensingtonschloss, 1 Schublade und 2 Fachböden. Rollen Ø 100 mm, 2 Rollen feststellbar.  <b>Maße: 518 x 503 x 1018 mm (B x T x H)</b>  weiß	<b>16423</b>
<b>Hospicar® Ärztewagen</b> 	Grundwagen in Sondermaß mit seitlichem Schiebegriff, seitliches Laptopfach ausziehbar, Halter für Kensingtonschloss, 1 Schublade 100 mm hoch, 1 Karteiauszug DIN A 4. Rollen Ø 100 mm, 2 Rollen feststellbar.  <b>Maße: 518 x 503 x 1018 mm (B x T x H)</b>  weiß	<b>16422</b>

## Funktionswagen Hospicar®

Die aufgeführten Modelle stellen nur eine begrenzte Auswahl dar. Individuelle Konfigurationen sind jederzeit möglich. Maße: 710 x 550 x 1017 mm (B x T x H).

### ACHTUNG:

Da alle Hospicar®-Modelle individuell für Sie gefertigt werden, sind Stornierungen oder Änderungen nur bis maximal 3 Tage nach Erhalt der Auftragsbestätigung möglich!

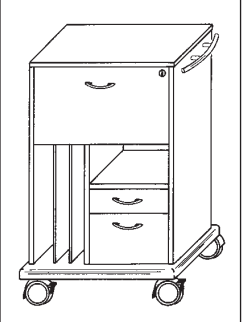
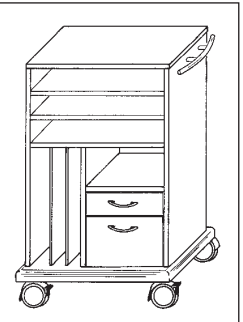
<b>Hospicar® Visitenwagen 1</b> 	Karteiauszug DIN A4, Fachboden, darunter Einsatz für Röntgentaschen mit senkrechter Unterteilung. Zwischenwand für Ablagefach, darunter 1 Fachboden schmal, zwei schmale Schubladen 100 und 200 mm hoch, 1 Schiebegriff.  weiß	<b>06482</b>
<b>Hospicar® Visitenwagen 2</b> 	3 Röntgentaschenablagen, 1 Fachboden schmal, 1 schmale Schublade 100 mm, 1 schmale Schublade 200 mm. Einsatz für Röntgentaschen mit senkrechter Unterteilung, 1 Schiebegriff.  weiß	<b>14177</b>

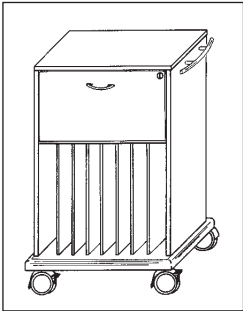
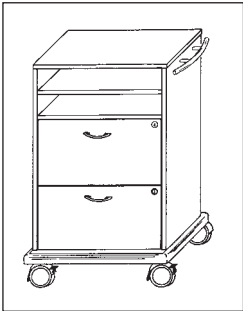
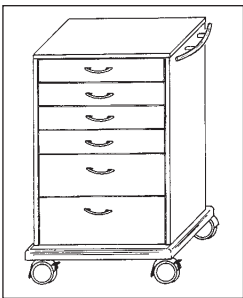
Artikel	Beschreibung	Ref.-Nr.
Hospicar® Visitenwagen 3	 <p>1 Karteiauszug DIN A4 abschließbar, darunter Einsatz für Röntgentaschen mit senkrechter Unterteilung, 1 Schiebegriff.</p> <p>weiß</p>	14178
Hospicar® Visitenwagen 5	 <p>2 Röntgentaschenablagen, 2 Karteiauszüge DIN A4 abschließbar. Mit integrierter Gewichtplatte als Kippschutz, 1 Schiebegriff.</p> <p>weiß</p>	14180
Hospicar® Medikamentenwagen	 <p>4 Schubladen 100 mm, 2 Schubladen 200 mm, 1 Schiebegriff.</p> <p>weiß</p>	14181

## Funktionswagen swingo®-visit

Die gelisteten Modelle stellen nur eine begrenzte Auswahl dar. Individuelle Konfigurationen können jederzeit realisiert werden. Maße: 750 x 560 x 1000 mm (B x T x H).

### ACHTUNG:

Da alle Hospicar®-Modelle individuell für Sie gefertigt werden, sind Stornierungen oder Änderungen nur bis maximal 3 Tage nach Erhalt der Auftragsbestätigung möglich!

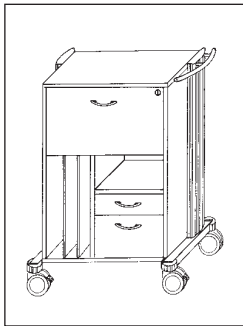
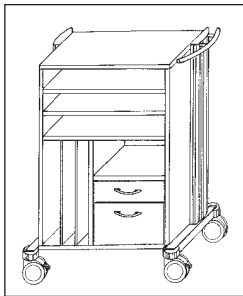
swingo®-visit Visitenwagen 1	 <p>Karteiauszug DIN A4 abschließbar, Fachboden, darunter Einsatz für Röntgentaschen mit senkrechter Unterteilung. Zwischenwand für Ablagefach, darunter Fachboden schmal, zwei schmale Schubladen 100 und 200 mm hoch, 1 Schiebegriff.</p> <p><b>Griffe und Dekorstreifen:</b></p> <p>grau blau rotviolett gelb türkis</p>	<p>13551 13552 13553 13554 13555</p>
swingo®-visit Visitenwagen 2	 <p>3 Röntgentaschenablagen, 1 Fachboden schmal, 1 schmale Schublade 100 mm, 1 schmale Schublade 200 mm, Einsatz für Röntgentaschen mit senkrechter Unterteilung, 1 Schiebegriff.</p> <p><b>Griffe und Dekorstreifen:</b></p> <p>grau blau rotviolett gelb türkis</p>	<p>13561 13562 13563 13564 13565</p>

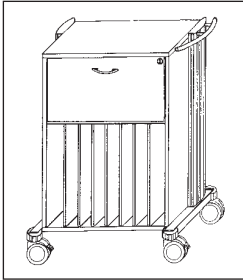
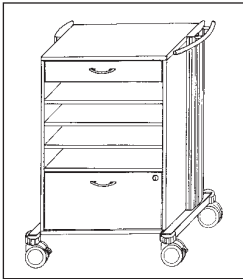
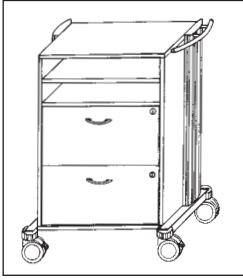
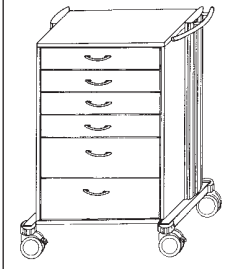
Artikel	Beschreibung	Ref.-Nr.
<b>swingo®-visit</b> <b>Visitenwagen 3</b>	 <p>1 Karteiauszug DIN A4 abschließbar, darunter Einsatz für Röntgentaschen mit senkrechter Unterteilung, 1 Schiebegriff.</p> <p><b>Griffe und Dekorstreifen:</b></p>	<p>grau <b>13531</b>  blau <b>13532</b>  rotviolett <b>13533</b>  gelb <b>13534</b>  türkis <b>13535</b></p>
<b>swingo®-visit</b> <b>Visitenwagen 4</b>	 <p>1 Schublade 100 mm, 4 Röntgentaschenablagen, 1 Karteiauszug DIN A4 abschließbar, 1 Schiebegriff.</p> <p><b>Griffe und Dekorstreifen:</b></p>	<p>grau <b>13571</b>  blau <b>13572</b>  rotviolett <b>13573</b>  gelb <b>13574</b>  türkis <b>13575</b></p>
<b>swingo®-visit</b> <b>Visitenwagen 5</b>	 <p>2 Röntgentaschenablagen, 2 Karteiauszüge DIN A4 abschließbar, 1 Schiebegriff. Mit integrierter Gewichtplatte als Kippschutz</p> <p><b>Griffe und Dekorstreifen:</b></p>	<p>grau <b>13581</b>  blau <b>13582</b>  rotviolett <b>13583</b>  gelb <b>13584</b>  türkis <b>13585</b></p>
<b>swingo®-visit</b> <b>Medikamentenwagen</b>	 <p>4 Schubladen 100 mm, 2 Schubladen 200 mm  1 Schiebegriff.</p> <p><b>Griffe und Dekorstreifen:</b></p>	<p>grau <b>13591</b>  blau <b>13592</b>  rotviolett <b>13593</b>  gelb <b>13594</b>  türkis <b>13595</b></p>

## Systemteile für Hospicar® + swingo®-visit

Alle Systemteile sind im Rahmen des vorgegebenen Rasters individuell kombinierbar. Bitte geben Sie bei Ihrer Bestellung eine genaue Aufstellung der gewünschten Artikel und deren exakte Positionen an. Jeder Korpus fasst bis zu 8 Rasterhöhen. Die jeweilige Rasterhöhe ist bei den entsprechenden Teilen vermerkt. Die Montage erfolgt im Werk HAEBERLE. Sofern nicht anders genannt, sind die Systemteile weiß.

### Grundkorpus Hospicar®

**Korpus Hospicar®**

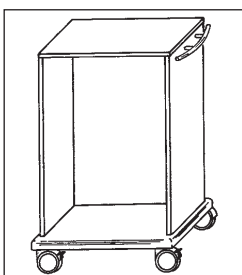

Korpus weiß mit weißem Schiebegriff und widerstandsfähigem Kantenschutz.

Rollen Ø 100 mm, 2 Rollen feststellbar.

**Maße: 710 x 550 x 1017 mm (B x T x H)**

weiß

**06506**

Artikel	Beschreibung	Ref.-Nr.
---------	--------------	----------

## Grundkorpus swingo®-visit

**Korpus swingo®-visit**

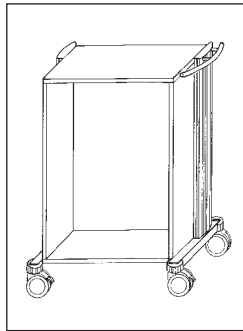

Korpus weiß inkl. Aluminium-Trägerprofil mit farbigen Dekorstreifen und farbigem Schiebegriff. Rollen Ø 100 mm, 2 Rollen feststellbar

**Maße: 750 x 560 x 1000 mm (B x T x H)**

**Schiebegriff und Dekorstreifen:**

grau	<b>13541</b>
blau	<b>13542</b>
rotviolett	<b>13543</b>
gelb	<b>13544</b>
türkis	<b>13545</b>

## Schubladen / Schubladeneinsatz / Karteiauszug / Laptopauszug

**Schublade**

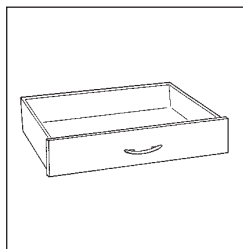

100 mm hoch  $\hat{=}$  1 Rasterhöhe

**Maße: 565 x 413 x 100 mm (B x T x H)**

**Griff-Farbe:**

weiß	<b>06509</b>
grau	<b>13231</b>
blau	<b>13232</b>
rotviolett	<b>13233</b>
gelb	<b>13234</b>
türkis	<b>13235</b>

dto. jedoch abschließbar

**Griff-Farbe:**

weiß	<b>10354</b>
grau	<b>13241</b>
blau	<b>13242</b>
rotviolett	<b>13243</b>
gelb	<b>13244</b>
türkis	<b>13245</b>

**Schublade**

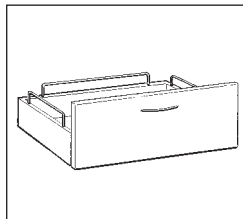

200 mm hoch  $\hat{=}$  2 Rasterhöhen

**Maße: 565 x 413 x 200 mm (B x T x H)**

**Griff-Farbe:**

weiß	<b>06512</b>
grau	<b>13291</b>
blau	<b>13292</b>
rotviolett	<b>13293</b>
gelb	<b>13294</b>
türkis	<b>13295</b>

dto. jedoch abschließbar

**Griff-Farbe:**

weiß	<b>10355</b>
grau	<b>13251</b>
blau	<b>13252</b>
rotviolett	<b>13253</b>
gelb	<b>13254</b>
türkis	<b>13255</b>

**Schubladeneinsatz variabel**

**NEU**

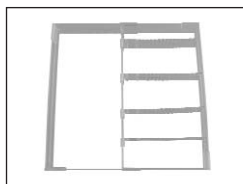

mit variabler Einteilung aus Kunststoff, transparent, herausnehmbar und spülmaschinenfest

**Maße: 530 x 386 x 55 mm (B x T x H) 16719**

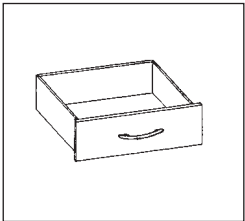
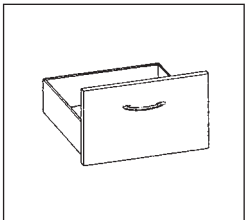
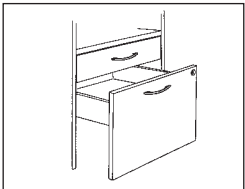
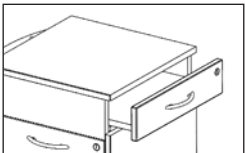
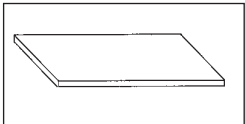
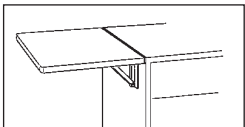
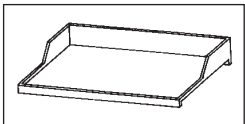

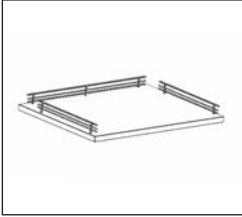
Artikel	Beschreibung	Ref.-Nr.
<b>Schublade</b> 	schmal 100 mm hoch $\hat{=}$ 1 Rasterhöhe <b>Maße: 330 x 370 x 100 mm (B x T x H)</b> <b>Grifffarbe:</b> weiß grau blau rotviolett gelb türkis	           <b>06515</b> <b>13261</b> <b>13262</b> <b>13263</b> <b>13264</b> <b>13265</b>
<b>Schublade</b> 	schmal 200 mm hoch $\hat{=}$ 2 Rasterhöhen <b>Maße: 330 x 370 x 200 mm (B x T x H)</b> <b>Grifffarbe:</b> weiß grau blau rotviolett gelb türkis	           <b>06518</b> <b>13271</b> <b>13272</b> <b>13273</b> <b>13274</b> <b>13275</b>
<b>Karteiauszug</b> 	DIN A4, abschließbar, Höhe 310 mm $\hat{=}$ 3 Rasterhöhen <b>Griff-Farbe:</b> weiß grau blau rotviolett gelb türkis	           <b>06525</b> <b>13281</b> <b>13282</b> <b>13283</b> <b>13284</b> <b>13285</b>
<b>Gegengewichtsplatte</b>	als Kippschutz, wenn 2 Karteiauszüge eingebaut werden	<b>15622</b>
<b>Laptopauszug abschließbar</b> <b>NEU</b>	 seitlich oder vorne am Hospicar®. Die Montage erfolgt werksseitig und nur im Rahmen einer Individualkonfiguration. Höhe: ca 130 mm.	           <b>13096</b>
<b>Fachboden / Trennwände / Ablageplatte / Galerieaufsatz / Reling</b>		
<b>Fachboden</b> 	560 mm breit, Unterseite mit Rasterlochung, auch zum Einbau von Trennwänden für Röntgentaschenfächer geeignet  330 mm breit, 2 cm hoch	           <b>06552</b> <b>06548</b>
<b>Senkrechte Trennwand für Röntgen- taschenfächer</b>	pro Wagenbreite sollten max . 7 Unterteilungen eingesetzt werden. Höhe 500 mm, Wandstärke 1 cm $\hat{=}$ 5 Rasterhöhen	           <b>06554</b>
<b>Senkrechte Trennwand zum Einbau von schmalen Schubladen und Fachböden</b>	wahlweise rechts oder links. Höhe 500 mm, Wandstärke 19 mm = 5 Rasterhöhen	           <b>06556</b>
<b>Ablageplatte für Hospicar® abklappbar</b>	 Befestigung seitlich am Hospicar® <b>Maße: 450 x 450 x 19 mm (B x T x H)</b>	           <b>10161</b>
<b>Galerieaufsatz</b> 	aus stabilem Polystyrol, weiß, mit dreiseitigem Rand	           <b>13951</b>

Artikel	Beschreibung	Ref.-Nr.
<b>Reiling</b> <b>NEU</b>		aus Stahl, verchromt für Hospicar® 3-seitig an Platte befestigt  für Platte 45 cm breit <b>Maße: 408 x 429 x 40 mm (B x T x H)</b> <b>11340</b>  für Platte 60 cm breit <b>Maße: 558 x 429 x 40 mm (B x T x H)</b> <b>11339</b>

## Zubehör für Hospicar® + swingo®-visit

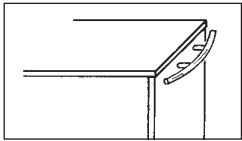
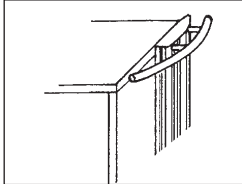
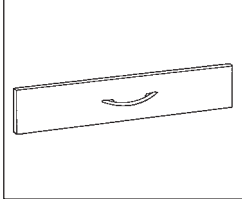

Die Referenznummern enthalten das Zubehörteil komplett mit Halterung und Befestigungsmaterial. Alle Zubehörteile können ganz einfach an den Wagen montiert werden.

### Griffe

<b>Schiebegriff für Hospicar®</b>		aus Metall, weiß, RAL 9010  grau blau rotviolett gelb türkis	<b>14661</b> <b>16439</b> <b>16443</b> <b>16441</b> <b>16440</b> <b>16442</b>
<b>Schiebegriff für swingo®-visit</b>		aus Metall, hochwertig beschichtet Tiefe ca. 50 mm  grau blau rotviolett gelb türkis	<b>13801</b> <b>13802</b> <b>13803</b> <b>13804</b> <b>13805</b>
<b>Schubladengriffe</b>		formschöne Kunststoffgriffe in den Farben:  blau rotviolett gelb türkis weiß schwarz	<b>13162</b> <b>13163</b> <b>13164</b> <b>13165</b> <b>13166</b> <b>13167</b>
<b>Schubladengriff</b> <b>NEU</b>		mit Beschriftungsfenster, aus ABS-Kunststoff, 1 Stück, Farbe grau	<b>20061</b>

### Abfallsammler / Spender

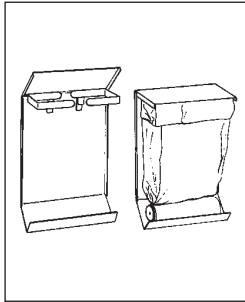
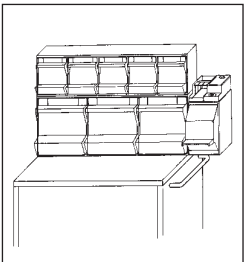
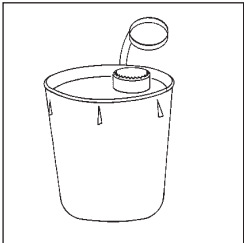
<b>Abfallsammler mit Knieöffnungsmechanik</b> <b>NEU</b>		praktische Öffnung des Deckels durch Kniebetätigung. Gehäuse aus Kunststoff, verkehrsweiß RAL 9016, inkl. Befestigungsmaterial. für Hospicar® Inhalt 8 Ltr. <b>Maße: 220 x 220 x 360 mm (B x T x H)</b> <b>13886</b> Inhalt 20 Ltr. <b>Maße: 350 x 250 x 520 mm (B x T x H)</b> <b>13887</b> für swingo®-visit Inhalt 8 Ltr. <b>Maße: 220 x 220 x 360 mm (B x T x H)</b> <b>16701</b> Inhalt 20 Ltr. <b>Maße: 350 x 250 x 520 mm (B x T x H)</b> <b>16702</b>  Für die Befestigung am swingo®-visit bitte zusätzlich 2 Normprofilschienen, Ref.-Nr. 13924 bestellen.
---	---	--

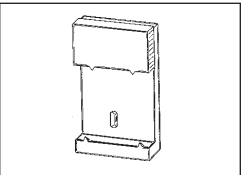
Artikel	Beschreibung	Ref.-Nr.
<b>Abfallsammler Piccolo</b>	 <p>Stahlblech aluminiumfarben beschichtet oder Chromnickelstahl; auf Wunsch mit Deckel. Einschließlich 1 Rolle Abfallsäcke 15 Ltr.</p> <p><b>Maße: 280 x 160 x 410 mm (B x T x H)</b></p> <p><b>für Hospicar®</b> aluminiumfarben beschichtet <b>07873</b> Chromnickelstahl <b>05138</b></p> <p><b>für swingo®-visit</b> aluminiumfarben beschichtet <b>13908</b> Chromnickelstahl <b>13909</b></p>	
<b>Deckel zu Piccolo</b>	<p>aluminiumfarben beschichtet <b>07874</b> Chromnickelstahl <b>09636</b></p> <p><b>Maße: 280 x 170 x 20 mm (B x T x H)</b></p>	
<b>Rolle Einwegsäcke</b>	<p>15 Ltr., mit 50 Säcken, grau, Mindestbestellmenge 10 Rollen. <span style="float: right;">pro Rl.</span></p> <p style="text-align: right;"><b>05191</b></p>	
<b>Injektionsset PicBox® Plus</b>	 <p><b>Der Spender mit der First-in/First-out Garantie und Staubschutz</b> nach DIN 58953. Die Schütten werden von oben befüllt, das Material unten entnommen. Grauweißes Kunststoffgehäuse mit glasklaren Schütten. Jede Schütte mit Staubschutzdeckel. Bestehend aus Spritzenspender mit 3 Schütten, Kanülenspender mit 5 Schütten und angebautem KOMBI-Set.</p> <p style="text-align: right;"><b>11387</b></p> <p><b>Maße: 730 x 240 x 410 mm (B x T x H)</b></p>	
<b>Injektionsset PicBox®</b>	<p>wie Injektionsset PicBox® Plus jedoch ohne KOMBI-SET.</p> <p><b>Maße: 600 x 200 x 410 mm (B x T x H) 11382</b></p>	
<b>Entsorgungsboxen</b>		
<b>Entsorgungsbox Medi-Müll 1,5 Ltr.</b>	 <p>Aus gelbem Polypropylen, umweltfreundlich, da rückstandslos verbrennbar, Inhalt 1,5 Ltr., mit stabilem Zahnkranz zum Abstreifen von Kanülen. Staffelpreise auf Anfrage.</p> <p><b>Maße: Ø 143 mm, 152 mm hoch.</b></p> <p>Medi-Müll-Set mit 20 Boxen, inkl. Halterung</p> <p><b>für Hospicar® 04780</b> <b>für swingo®-visit 13919</b></p>	
<b>Medi-Müll Originalkarton Halterung</b>	<p>mit 100 Boxen, ohne Halterung <b>16653</b></p> <p>für Medi-Müll an <b>Hospicar® 04671</b> für Medi-Müll an <b>swingo®-visit 13920</b></p>	
<b>Kanülensammler Schluckfix für swingo®-visit</b>	 <p>Einmalbehälter zur Aufnahme von ca. 500 gebrauchten Kanülen, aus schwarzem Recycle-Kunststoff. Staffelpreise auf Anfrage. Schluckfix-Set mit 20 Boxen und swingo®-visit-Halterung</p> <p style="text-align: right;"><b>13917</b></p> <p><b>Maße: 55 x 100 x 170 mm (B x T x H)</b></p>	
<b>Schluckfix Originalkarton Halterung</b>	<p>mit 100 Boxen ohne Halterung <b>09490</b></p> <p>für Schluckfix an swingo®-visit, separat <b>13918</b></p>	
<b>Diverse Zubehörartikel</b>		
<b>Universalhalter Snap</b>	 <p>für Spenderboxen mit Einmalhandschuhen, Tissues oder Wischtüchern. Ein federnder Spannschieber hält Boxen aller Art bis 1 kg für Einhandbedienung bereit. Befestigung mit Doppelklebeband.</p> <p style="text-align: right;"><b>15572</b></p> <p><b>Maße: 100 x 20 x 165 mm (B x T x H)</b></p>	

**Staffelpreise**

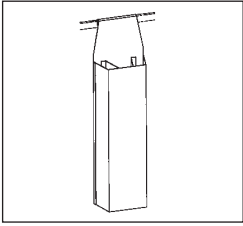
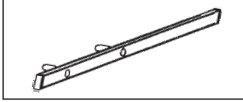
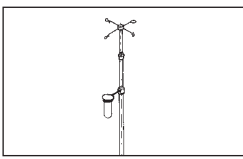
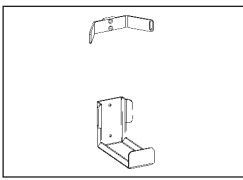
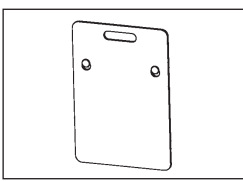
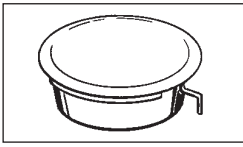
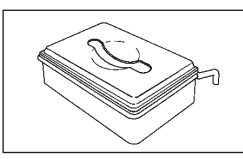
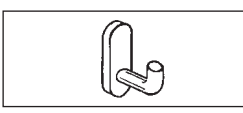
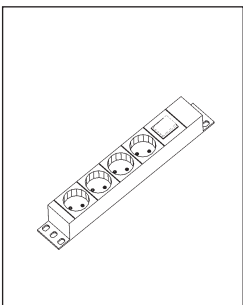
Artikel	Beschreibung	Ref.-Nr.
<b>Katheter-Köcher</b>	 <p>aus Chromnickelstahl, 3-fach unterteilt, mit Abstandshalter.  <b>Maße: 160 x 80 x 570 mm (B x T x H)</b>  <b>für Hospicar®</b>            Normprofilschiene 10291 mitbestellen!  <b>für swingo®-visit</b>            Normprofilschiene 13924 mitbestellen!</p>	<b>09080</b> <b>13959</b>
<b>Normprofilschiene zur seitlichen Befestigung</b>	 <p><b>für Hospicar®</b>  <b>für swingo®-visit</b>            420 mm breit</p>	<b>10291</b> <b>13924</b>
<b>Infusionsflaschen-Halterung</b>	 <p>verchromt, mit 4 Haken mit Einhandverstellung            Ø 25 mm  <b>für Hospicar®</b>  <b>für swingo®-visit</b></p>	<b>10401</b> <b>13927</b>
<b>Halterung</b>	 <p>für Sauerstoff-Flasche 5/10 l mit Ø bis 140 mm  <b>für Hospicar®</b>  <b>für swingo®-visit</b></p>	<b>17296</b> <b>16322</b>
<b>Herzmassagebrett</b>	 <p>Pflegeleichtes Trespa-Vollkernmaterial. Hygienisch und voll desinfizierbar.  <b>Maße: 440 x 10 x 640 mm (B x T x H)</b></p>	<b>13948</b>
<b>Abwurfscاله für swingo®-visit</b>	 <p>300 mm Ø, aus Chromnickelstahl inkl. Halterung</p>	<b>13911</b>
<b>Abwurf für Instrumente für swingo®-visit</b>	 <p>Polypropylen-Schale mit Schlitzdeckel, sterilisierfähig bis 134°C, weiß  <b>Maße: 300 x 230 x 130 mm (B x T x H)</b></p>	<b>13912</b>
<b>Kunststoffhaken</b>	 <p>aus weißem Kunststoff;  <b>Maße: 34 x 66 x 70 mm (B x H x T)</b></p>	<b>15171</b>
<b>Steckdosenleiste</b>	 <p>4 Schutzkontakt Dosen, grüner 2-poliger Schalter, hellgraues Kabel, 3 m lang mit angegossenem Schukostecker, Qualitätsgehäuse Aluminium eloxiert inkl. 2 grauen Kunststoff-Befestigungswinkeln.  <b>Maße: 269 x 44 x 44 mm (B x T x H)</b>  <b>Weitere Steckdosenleisten finden Sie im separaten Elektro-Zubehör-Programm.</b></p>	<b>21692</b>

Alle Preise verstehen sich zuzüglich Mehrwertsteuer. Als innovatives Unternehmen behalten wir uns Preis- und Konstruktionsänderungen vor. Alle vorherigen Preislisten verlieren ihre Gültigkeit. Im Übrigen gelten unsere Allgemeinen Geschäftsbedingungen in der jeweils gültigen Fassung.

WEEE-Reg.-Nr. DE 20235235





## Unsere vielseitige Produktpalette

Die Visiten- und Funktionswagen bieten durch erstaunliche Nutzungsvielfalt alle Vorteile, die für Visiten und Patientenpflege notwendig sind.

**Hospicar®** - mit Kombinationsfreiheit in Ausstattung, Wagengröße und Farbgestaltung.

**swingo®-visit** - mit schönen Dekorfarbakzenten und Alu-Profil für universelle Befestigung von Zubehör.



Ihr medizin-technischer Fachhändler

**HAEBERLE GmbH + Co. KG**  
multifunktionale medizinische  
Wagensysteme ...und mehr

Breitwiesenstr. 13  
DE-70565 Stuttgart  
Postfach 800524 · DE-70505 Stuttgart  
Telefon +49 (0) 7 11/7 83 14-0  
Telefax +49 (0) 7 11/7 83 14-77  
Email: info@haeberle-med.de  
Internet: www.haerberle-med.de